

**Tchibo** | Cafissimo

now

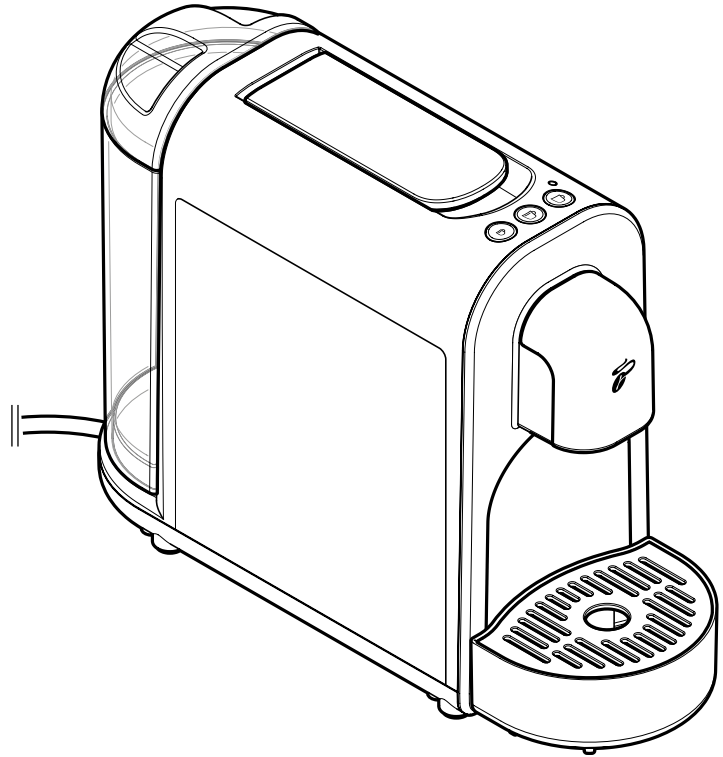

**de** Original-Betriebsanleitung und Garantie

	<b>Inhalt</b>	
<b>2</b>	<b>Verwendungszweck</b>	<b>10</b> <b>Getränk zubereiten</b>
<b>2</b>	<b>Einsatzort</b>	<b>11</b> <b>Nach dem Gebrauch</b>
<b>2</b>	<b>Zu dieser Anleitung</b>	<b>12</b> <b>Stärke des Getränks (Getränkemenge) anpassen</b>
<b>3</b>	<b>Sicherheitshinweise</b>	<b>12</b> <b>Werkseinstellungen wiederherstellen</b>
<b>5</b>	<b>Auf einen Blick (Lieferumfang)</b>	<b>13</b> <b>Maschinenpflege</b>
<b>5</b>	<b>Bedienfeld – Funktion der Tasten</b>	<b>14</b> <b>Entkalken</b>
<b>6</b>	<b>Schutzfolien und Verpackungsmaterial entfernen</b>	<b>16</b> <b>Störung / Abhilfe</b>
<b>6</b>	<b>Inbetriebnahme - vor dem ersten Gebrauch</b>	<b>17</b> <b>Entsorgen</b>
<b>7</b>	<b>Maschine durchspülen</b>	<b>18</b> <b>Konformitätserklärung</b>
<b>9</b>	<b>Das beste Aroma - der beste Geschmack</b>	<b>18</b> <b>Technische Daten</b>
<b>9</b>	<b>Große / kleine Tassen oder Gläser unterstellen</b>	<b>19</b> <b>Garantie</b>
<b>9</b>	<b>Maschine ein-/ausschalten</b>	<b>19</b> <b>Service und Reparatur</b>
<b>9</b>	<b>Standby-Modus - Ruhemodus</b>	<b>20</b> <b>Cafissimo Service</b>
<b>10</b>	<b>Wassertank füllen</b>	<b>20</b> <b>Artikelnummer</b>



Wir prüfen vor der Auslieferung jede Maschine sorgfältig und testen sie mit Kaffee-Kapseln und Wasser. Trotz gründlicher Reinigung ist es daher möglich, dass sich noch minimale Reste von Kaffee oder Wasser in der Maschine befinden. Dies ist kein Zeichen mangelnder Qualität - das Gerät befindet sich in einwandfreiem Zustand.



[www.tchibo.de/anleitungen](http://www.tchibo.de/anleitungen)

## Verwendungszweck

Die Maschine ist für folgende Verwendungszwecke konzipiert:

- Zubereiten von herkömmlichem Kaffee, Caffè Crema und Espresso mit Kapseln der Marke Tchibo.

Die Maschine ist dazu bestimmt, im Haushalt und haushaltsähnlichen Bereichen verwendet zu werden, wie beispielsweise

- in Läden, Büros oder ähnlichen Arbeitsumgebungen,
- in landwirtschaftlichen Anwesen,
- von Gästen in Hotels, Motels, Frühstückspensionen und anderen Wohneinrichtungen.

Wenn die Maschine gewerblich eingesetzt wird, muss sie von geschultem Personal beaufsichtigt und gereinigt werden. Eine über die Reinigung und Entkalkung hinausgehende Wartung ist für die Maschine nicht erforderlich.

---

## Einsatzort

Stellen Sie die Maschine in einem trockenen Innenraum auf. Vermeiden Sie hohe Luftfeuchtigkeit oder Staubkonzentration. Die Maschine ist für den Gebrauch bei einer Umgebungstemperatur von +10 bis +40 °C ausgelegt.

---

## Zu dieser Anleitung

Der Artikel ist mit Sicherheitsvorrichtungen ausgestattet. Lesen Sie trotzdem aufmerksam die Sicherheitshinweise und benutzen Sie den Artikel nur wie in dieser Anleitung beschrieben, damit es nicht versehentlich zu Verletzungen oder Schäden kommt.

Bewahren Sie diese Anleitung zum späteren Nachlesen auf. Bei Weitergabe des Artikels ist auch diese Anleitung mitzugeben.

Zeichen in dieser Anleitung:



Dieses Zeichen warnt Sie vor Verletzungsgefahren.



Dieses Zeichen warnt Sie vor Verletzungsgefahren durch Elektrizität.

Signalwörter in dieser Anleitung:

**GEFAHR** warnt vor unmittelbar drohender schwerer Verletzungs- oder Lebensgefahr.

**WARNUNG** warnt vor möglicher schwerer Verletzungs- oder Lebensgefahr.

**VORSICHT** warnt vor möglichen leichten Verletzungen.

**HINWEIS** warnt vor möglichen Sachschäden.



So sind ergänzende Informationen gekennzeichnet.

## Sicherheitshinweise



### Gefahr für Kinder und Personen mit eingeschränkter Fähigkeit Geräte zu bedienen

- Dieses Gerät kann von Kindern ab 8 Jahren sowie von Personen mit verringerten physischen, sensorischen oder geistigen Fähigkeiten oder mit Mangel an Erfahrung oder Wissen verwendet werden, sofern sie beaufsichtigt werden oder in den sicheren Gebrauch des Gerätes unterwiesen wurden und die daraus resultierenden Gefahren verstehen.
- Kinder dürfen das Gerät nicht reinigen, es sei denn, sie sind über 8 Jahre alt und werden dabei beaufsichtigt. Das Gerät ist wartungsfrei.
- Kinder dürfen nicht mit dem Gerät spielen. Halten Sie Kinder unter 8 Jahren und Haustiere von Gerät und Netzkabel fern.
- Stellen Sie das Gerät für Kinder unerreichbar auf.
- Halten Sie Kinder von Verpackungsmaterial fern.  
Es besteht u.a. Erstickungsgefahr!

### Gefahr durch Elektrizität

- Tauchen Sie Maschine, Stecker und Netzkabel niemals in Wasser, da dann die Gefahr eines elektrischen Schlages besteht. Reinigen Sie die Maschine nicht mit einem Wasserstrahl und stellen Sie sie nicht so auf, dass sie mit einem Wasserstrahl gereinigt werden könnte. Fassen Sie den Netzstecker nie mit feuchten Händen an. Benutzen Sie die Maschine nicht im Freien.
- Betreiben Sie die Maschine nie unbeaufsichtigt.
- Schließen Sie die Maschine nur an eine vorschriftsmäßig installierte Steckdose mit Schutzkontakten an, deren Netzspannung mit den technischen Daten der Maschine übereinstimmt.
- Das Netzkabel darf nicht geknickt oder gequetscht werden. Halten Sie es von scharfen Kanten und Hitzequellen fern.
- Benutzen Sie die Maschine nicht, wenn Maschine, Netzkabel oder Netzstecker beschädigt sind oder die Maschine heruntergefallen ist.
- Stellen Sie keine Getränke oder andere Gegenstände oben auf der Maschine ab.
- Nehmen Sie keine Veränderungen an Maschine, Netzkabel oder anderen Teilen vor. Elektrogeräte dürfen nur durch Elektro-Fachkräfte repariert werden, da durch unsachgemäße Reparaturen erhebliche Folgeschäden entstehen können. Lassen Sie Reparaturen in einer Fachwerkstatt oder durch unseren Kundenservice durchführen.
- Wenn das Netzkabel dieses Gerätes beschädigt wird, muss es durch den Hersteller oder seinen Kundendienst oder durch eine ähnlich qualifizierte Person ersetzt werden, um Gefährdungen zu vermeiden.
- Ziehen Sie den Netzstecker aus der Steckdose, ...  
... wenn eine Störung auftritt,  
... wenn Sie die Maschine längere Zeit nicht benutzen,  
... bevor Sie Teile der Maschine herausnehmen und reinigen,  
... bevor Sie das Gehäuse der Maschine abwischen.  
Ziehen Sie dabei immer am Stecker, nicht am Netzkabel.
- Um die Maschine vollständig von der Stromversorgung zu trennen, ziehen Sie den Netzstecker aus der Steckdose.

### **Gefahr von Brand/Verbrennungen/Verbrühungen**

- Stellen Sie die Maschine zum Betrieb frei auf, keinesfalls direkt an einer Wand oder in einer Ecke, in einem Schrank, an einer Gardine o.Ä.
- Decken Sie die Maschine während des Betriebs nicht ab (z.B. durch Zeitschriften, Decken, Kleidung o.Ä.).
- Fassen Sie während sowie unmittelbar nach dem Gebrauch nicht an den Getränke-Auslauf. Vermeiden Sie den Kontakt mit dem herauslaufenden Getränk.
- Klappen Sie während des Betriebs nicht den Hebel hoch, lassen Sie den Kapsel-einwurf geschlossen und ziehen Sie nicht die Frontschublade mit dem Kapsel-Auffangbehälter heraus.
- Berühren Sie während sowie unmittelbar nach dem Gebrauch nicht die Gehäuseoberflächen. Das darunter liegende Heizelement verfügt noch über Restwärme.

### **Gefahr von Gesundheitsschäden**

- Leeren und reinigen Sie den Kapsel-Auffangbehälter und die Abtropfschale regelmäßig.
- Wenn Sie die Maschine länger nicht benutzen, leeren Sie den Wassertank, den Kapsel-Auffangbehälter und die Abtropfschale.
- Wechseln Sie das Wasser im Wassertank täglich, um Keimbildung vorzubeugen.
- Verwenden Sie ausschließlich die in dieser Anleitung angegebenen Reinigungs- bzw. Entkalkungsmittel und die entsprechenden Reinigungsutensilien, um die Maschine zu reinigen. Die Verwendung anderer Reinigungsmittel birgt Gesundheitsrisiken.

### **Gefahr von Verletzungen**

- Im Kapsel-einwurf befinden sich zwei Dorne. Diese beiden Dorne durchstoßen die Kapsel beim Herunterdrücken des Hebels von beiden Seiten. Fassen Sie niemals in den Kapsel-einwurf. Halten Sie Finger oder Gegenstände vom Kapsel-einwurf fern, während Sie den Hebel herunterklappen.

### **Sachschäden**

- **Verwenden Sie ausschließlich Original Tchibo Cafissimo Kapseln.** Verwenden Sie keine Kapseln anderer Hersteller, keine beschädigten oder deformierten Kapseln und füllen Sie auch niemals loses Kaffeepulver oder Kaffeebohnen ein, da dies die

Maschine beschädigt.

Eine Reparatur wird in diesem Fall nicht von der Garantie abgedeckt.

- Verwenden Sie die Maschine nur mit eingesetzter Frontschublade und eingesetztem Kapsel-Auffangbehälter.
- Füllen Sie nur frisches, kaltes Leitungs- bzw. Trinkwasser in den Wassertank. Verwenden Sie kein kohlenstoffhaltiges Mineralwasser oder andere Flüssigkeiten.
- Entkalken Sie die Maschine, sobald dies angezeigt wird.
- Heben Sie die Maschine nicht am Hebel hoch. Um sie zu bewegen, fassen Sie sie am Außengehäuse an.
- Stellen Sie die Maschine auf eine stabile, ebene Fläche, die gut ausgeleuchtet und gegen Feuchtigkeit und Wärme unempfindlich ist.
- Stellen Sie die Maschine nicht auf eine Herdplatte, direkt neben einen heißen Ofen, Heizkörper o.Ä., damit das Gehäuse nicht schmilzt.
- Verlegen Sie das Netzkabel so, dass es nicht zur Stolperfalle werden kann. Lassen Sie das Netzkabel nicht über eine Kante hängen, damit die Maschine nicht versehentlich daran heruntergezogen werden kann.
- Die Maschine ist mit rutschfesten Füßen ausgestattet. Arbeitsflächen sind mit einer Vielfalt von Lacken und Kunststoffen beschichtet und werden mit verschiedensten Pflegemitteln behandelt. Daher kann nicht völlig ausgeschlossen werden, dass manche dieser Stoffe Bestandteile enthalten, die die Gerätefüße angreifen und aufweichen können. Legen Sie ggf. eine rutschfeste Unterlage unter die Maschine.
- Die Maschine darf keiner Temperatur unter 4 °C ausgesetzt werden. Das Restwasser im Heizsystem könnte gefrieren und Schäden verursachen.
- Schalldruckpegel <70dB(A).

## Auf einen Blick (Lieferumfang)

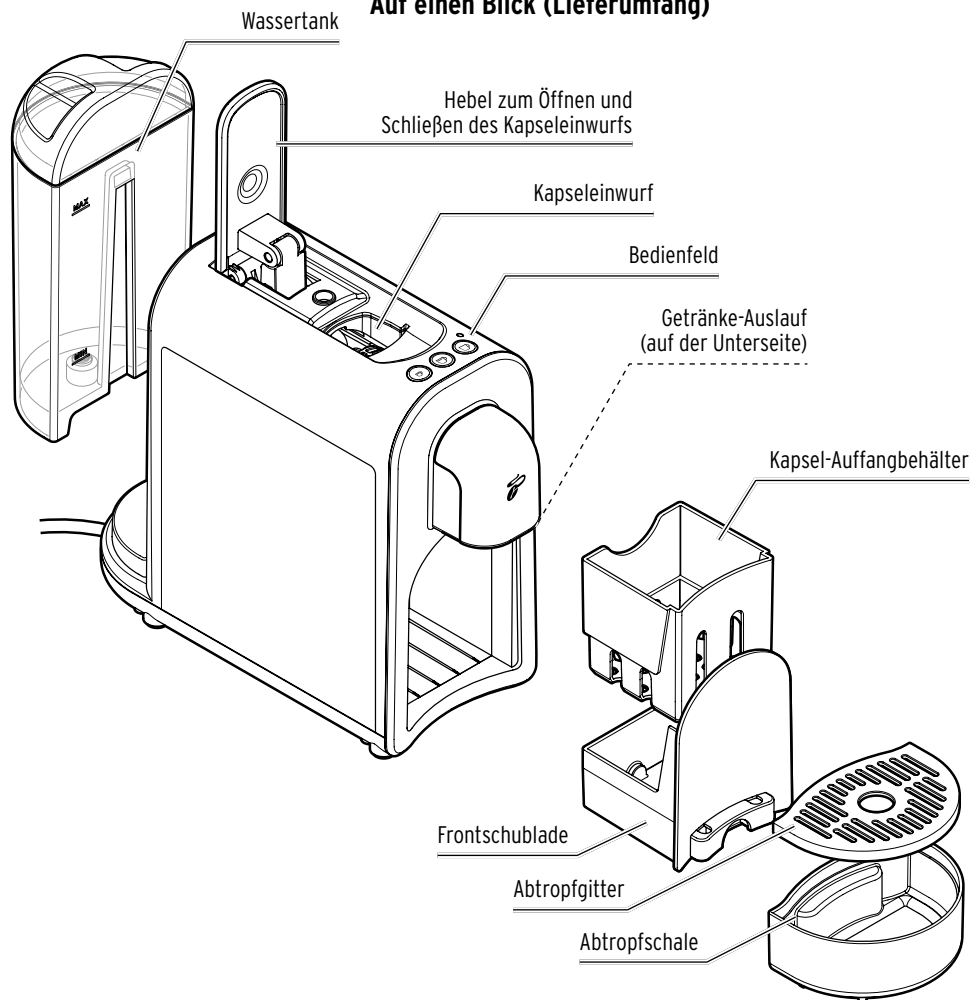

## Bedienfeld – Funktion der Tasten

- Kontroll-Leuchte
  - **blinkt gelb**  
(Inbetriebnahme durchführen)
  - **blinkt rot**  
(Wassertank leer)
  - **leuchtet gelb**  
(Maschine muss entkalkt werden)



**Espresso zubereiten**



**Caffè Crema zubereiten**



**Kaffee zubereiten**

### Maschine einschalten

(eine beliebige Taste drücken)



### Maschine ausschalten

(Espresso- und Caffè Crema-Taste gleichzeitig drücken)



## Schutzfolien und Verpackungsmaterial entfernen

1. Nehmen Sie die Maschine aus der Verpackung.
2. Ziehen Sie sämtliche Schutzfolien von der Maschine ab und entfernen Sie sämtliches Verpackungsmaterial und alle Transportschutzklebestreifen.



Das Verpackungsmaterial schützt die Maschine beim Transport. Bewahren Sie die Verpackung für den Fall auf, dass Sie die Maschine transportieren oder zurückgeben wollen.

## Inbetriebnahme - vor dem ersten Gebrauch

1. Stellen Sie die Maschine ...
  - ... auf eine ebene, gegen Feuchtigkeit unempfindliche Oberfläche bzw. Arbeitsplatte.
  - ... in die Nähe einer Steckdose. Die Länge des Netzkabels beträgt ca. 80 cm.
  - ... mit mindestens 1 m Abstand zu heißen, brennbaren Flächen (Herdplatte, Ofen, Heizkörper o.Ä.) auf.
  - ... mindestens 15 cm entfernt von Wänden auf.

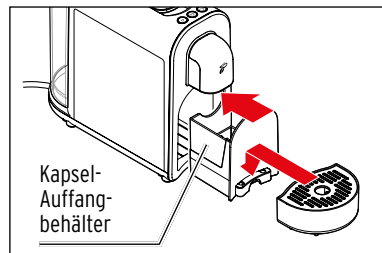
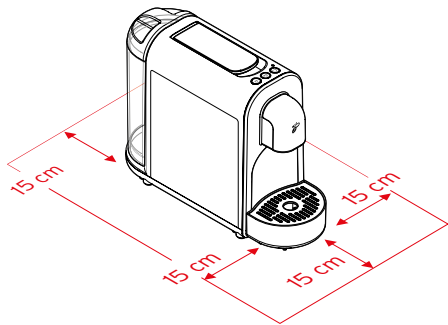

2. Vergewissern Sie sich, dass der Kapsel-Auffangbehälter korrekt in der Frontschublade sitzt. Schieben Sie die Frontschublade bis zum Anschlag ins Gehäuse.
3. Setzen Sie die Abtropfschale ein.

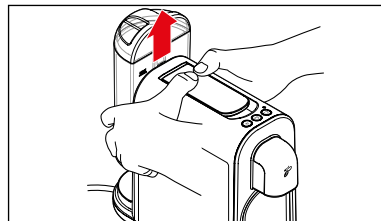

4. Fassen Sie den Wassertank wie abgebildet an den Seiten an und drücken Sie ihn nach oben heraus.
5. Reinigen Sie den Wassertank wie im Kapitel „Reinigen“ beschrieben.

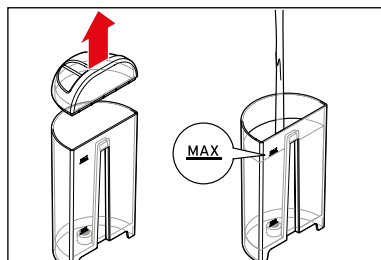

6. Füllen Sie den Wassertank bis zur **MAX**-Markierung mit frischem, kaltem Leitungs- bzw. Trinkwasser.

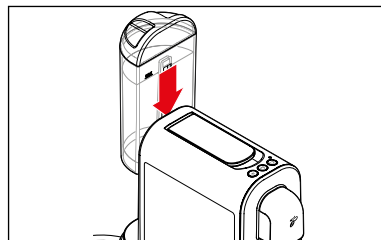

7. Setzen Sie den Wassertank wieder in die Maschine ein. Drücken Sie ihn bis zum Anschlag auf der Führung herunter.

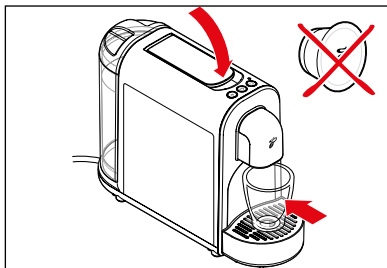

8. Klappen Sie ggf. den Hebel herunter, **ohne eine Kapsel einzusetzen.**
9. Stellen Sie eine leere Tasse o.Ä. unter den Getränke-Auslauf.

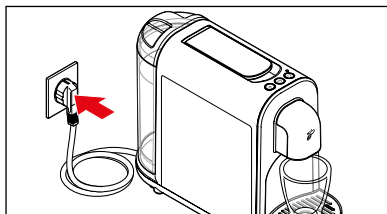

10. Stecken Sie den Netzstecker in eine gut erreichbare Steckdose.



### VORSICHT

vor Verbrühungen/Verbrennungen

Heißes Wasser oder heißer Kaffee aus dem Getränke-Auslauf kann Verbrühungen verursachen.

- Fassen Sie während sowie unmittelbar nach dem Gebrauch nicht an den Getränke-Auslauf. Vermeiden Sie den Kontakt mit dem herauslaufenden Getränk.

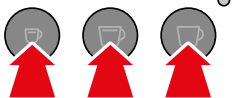

11. Drücken Sie eine beliebige Taste, um die Maschine einzuschalten. Ein kurzer Signalton ertönt.

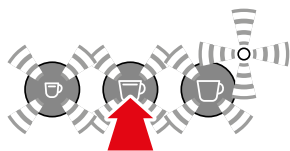

Die Kontroll-Leuchte blinkt gelb und die Tasten blinken weiß.

12. Drücken Sie die Taste **Caffè Crema.**

Die Pumpe startet. Sobald die Leitungen mit Wasser gefüllt sind, stoppt die Pumpe automatisch. Eine kleine Menge Wasser läuft in die untergestellte Tasse. Abschließend ertönen 2 Signaltöne.



Alle Tasten blinken; die Maschine heizt zur Zubereitung auf.



Sobald die Maschine aufgeheizt ist, ertönt ein Signalton. Alle Tasten leuchten nun konstant.



13. Gießen Sie das Wasser in der untergestellten Tasse weg und spülen Sie die Maschine 2x durch, wie im Kapitel „Maschine durchspülen“ beschrieben. Danach ist die Maschine einsatzbereit.

## Maschine durchspülen



### VORSICHT



vor Verbrühungen/Verbrennungen

Heißes Wasser oder heißer Kaffee aus dem Getränke-Auslauf kann Verbrühungen verursachen.

- Fassen Sie während sowie unmittelbar nach dem Gebrauch nicht an den Getränke-Auslauf. Vermeiden Sie den Kontakt mit dem herauslaufenden Getränk.

Nach der ersten Inbetriebnahme oder wenn Sie die Maschine länger als 2 Tage nicht genutzt haben, spülen Sie die Maschine durch, indem Sie 2 Tassen Wasser (ohne Kapsel) durchlaufen lassen.

Voraussetzungen:

- Die Maschine ist eingeschaltet. Die Tasten    leuchten konstant.
- **Im Kapsel-Einwurfschacht befindet sich keine Kapsel.**

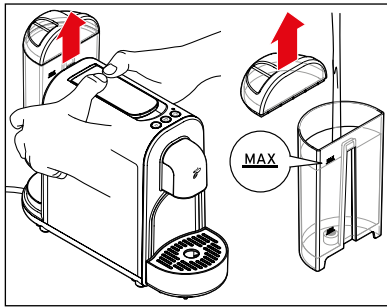

1. Fassen Sie den Wassertank wie abgebildet an den Seiten an und drücken Sie ihn nach oben heraus.
2. Füllen Sie den Wassertank bis zur **MAX**-Markierung mit frischem, kaltem Leitungs- bzw. Trinkwasser.

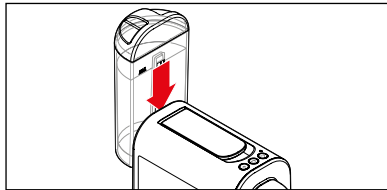

3. Setzen Sie den Wassertank wieder in die Maschine ein. Drücken Sie ihn bis zum Anschlag auf der Führung herunter.



4. Klappen Sie ggf. den Hebel herunter, **ohne eine Kapsel einzusetzen**.
5. Stellen Sie eine leere Tasse o.Ä. unter den Getränke-Auslauf.

6. Drücken Sie die Taste **Caffè Crema**.



Die Pumpe spült Wasser durch die Leitungen, das in die untergestellte Tasse läuft. Am Ende des Spülvorgangs ertönt ein Signalton.



9. Leeren Sie zum Schluss die Frontschublade und ggf. den Kapsel-Auffangbehälter:

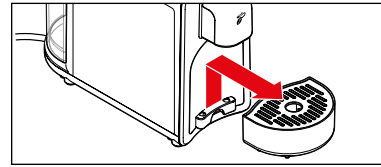

- ▷ Heben Sie die Abtropfschale ab.

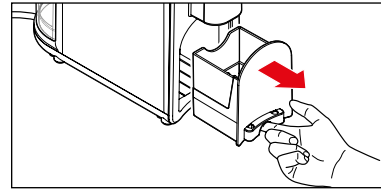

- ▷ Ziehen Sie die Frontschublade wie abgebildet heraus.

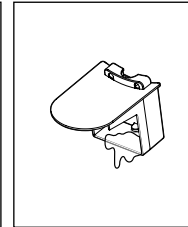
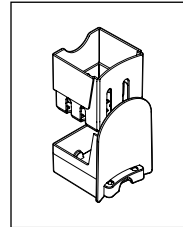

- ▷ Entnehmen Sie den Kapsel-Auffangbehälter (linke Abbildung).
- ▷ Leeren Sie die Frontschublade und ggf. den Kapsel-Auffangbehälter (rechte Abbildung).

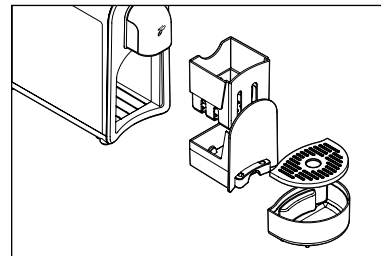

- ▷ Setzen Sie alle Teile in umgekehrter Reihenfolge wieder in die Maschine ein.

## Das beste Aroma - der beste Geschmack

### Eine Kapsel pro Tasse

Jede Kapsel ist für eine Tasse Kaffee, Caffè Crema oder Espresso portioniert.

### Volles Aroma

Setzen Sie eine Kapsel erst ein, wenn Sie sie benötigen. Die Kapsel wird beim Einsetzen angestochen. Bleibt sie dann ungenutzt, verfliegt das Aroma.

### Tasse vorwärmen

Füllen Sie die Tasse mit heißem Wasser, das Sie kurz vor Gebrauch der Tasse weggießen. So schmeckt Ihr Kaffee-Getränk am besten.

### Stärke des Getränks

Die Stärke des Getränks regulieren Sie nach Ihrem persönlichen Geschmack, indem Sie die Wassermenge anpassen. Das geht ganz einfach und ist im Kapitel „Stärke des Getränks (Getränkemenge) anpassen“ beschrieben.

## Große / kleine Tassen oder Gläser unterstellen

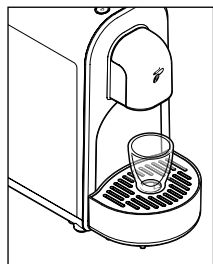

Für kleine Tassen und ...

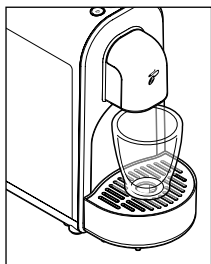

... für Kaffeebecher lassen Sie die Abtropfschale samt Abtropfgitter eingesetzt.

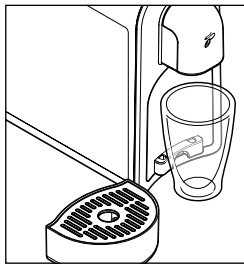

Für große Gläser oder To-go-Becher nehmen Sie die Abtropfschale ab.

## Maschine ein-/ausschalten

### Maschine einschalten



- ▷ Drücken Sie eine beliebige Taste, um die Maschine einzuschalten. Ein kurzer Signalton ertönt.



Alle Tasten blinken; die Maschine heizt zur Zubereitung auf.



Sobald die Maschine aufgeheizt ist, ertönt ein Signalton. Alle Tasten leuchten konstant.

### Maschine ausschalten



- ▷ Um die Maschine auszuschalten, drücken Sie gleichzeitig kurz die Taste **Espresso** und die Taste **Caffè Crema**.

## Standby-Modus - Ruhemodus

Wenn etwa 9 Minuten lang keine Taste gedrückt wird, schaltet sich die Maschine automatisch in den Standby-Modus. Alle Tasten erlöschen. Die Maschine verbraucht nun nur noch geringfügig Strom. Dies ist einerseits eine Sicherheitsfunktion, andererseits wird dadurch Energie gespart. Wir empfehlen die Maschine jedoch nach Gebrauch stets manuell auszuschalten.

-  Um die Maschine vollständig von der Stromversorgung zu trennen, ziehen Sie den Netzstecker aus der Steckdose.

## Wassertank füllen

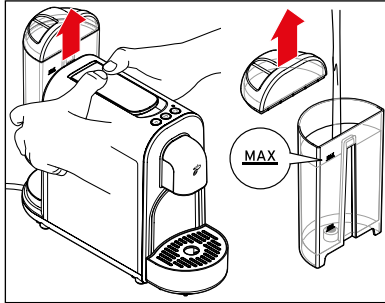

1. Fassen Sie den Wassertank wie abgebildet an den Seiten an und drücken Sie ihn nach oben heraus.
2. Füllen Sie den Wassertank bis zur **MAX**-Markierung mit frischem, kaltem Leitungs- bzw. Trinkwasser.

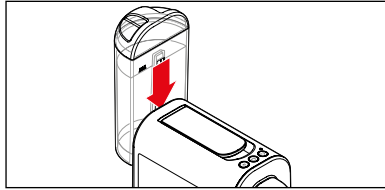

3. Setzen Sie den Wassertank wieder in die Maschine ein. Drücken Sie ihn bis zum Anschlag auf der Führung herunter.

## Getränk zubereiten



### VORSICHT

vor Verbrühungen/Verbrennungen

Heißes Wasser oder heißer Kaffee aus dem Getränke-Auslauf kann Verbrühungen verursachen.

- Fassen Sie während sowie unmittelbar nach dem Gebrauch nicht an den Getränke-Auslauf. Vermeiden Sie den Kontakt mit dem herauslaufenden Getränk.

Voraussetzungen:

- Die Maschine ist eingeschaltet. Die Tasten , ,  leuchten konstant.
- Der Wassertank ist gefüllt.

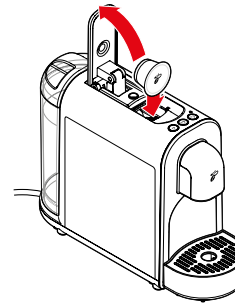

1. Klappen Sie den Hebel bis zum Anschlag zurück und setzen Sie eine Cafissimo Kapsel wie abgebildet mit dem Deckel zur Frontseite ein.



Die Kapsel muss unversehrt sein: Nicht anstechen und nicht den Kapseldeckel entfernen, keine deformierte Kapsel einsetzen!

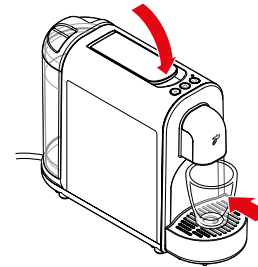

2. Klappen Sie den Hebel ganz herunter. Die eingesetzte Kapsel wird dabei in Boden und Deckel angestoßen.
3. Stellen Sie eine leere Tasse unter den Getränke-Auslauf.

4. Drücken Sie die Taste, die der eingesetzten Kapsel entspricht:



**Espresso,**



**Caffè Crema oder**



**Kaffee.**

Der Brühvorgang startet und stoppt automatisch. Am Ende des Brühvorgangs ertönt ein Signalton.

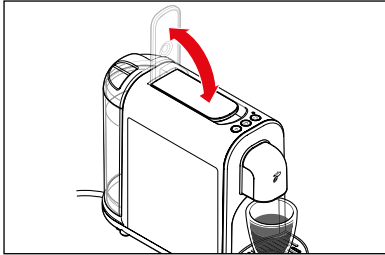

5. Bevor Sie die Tasse vom Abtropfgitter nehmen, klappen Sie den Hebel bis zum Anschlag nach oben und wieder nach unten.

So entweicht der Druck aus der Maschine und die verbrauchte Kapsel fällt in den Auffangbehälter. Dabei kann noch ein Rest Getränkeflüssigkeit austreten.

▷ Wenn Sie den Brühvorgang vorzeitig stoppen möchten, drücken Sie dieselbe Getränke-Taste während des Brühvorgangs noch einmal.

**i** Bei der Espresso- und Caffè Crema-Zubereitung wird eine kleine Menge Espresso bzw. Caffè Crema vorgebrüht, damit sich das Aroma optimal entfalten kann. Dieser Vorgang ist durch einen kurzen Stopp am Anfang des Brühvorgangs bemerkbar. Kaffee wird ohne Vorbrühen zubereitet.

Voreinstellung beim Kauf der Maschine:

**Espresso** ca. 40 ml / **Caffè Crema** ca. 125 ml / **Kaffee** ca. 125 ml

**Tipp:** Die Stärke des Getränks können Sie regulieren, indem Sie die Wassermenge anpassen. Wie Sie dazu vorgehen, finden Sie im Kapitel „Stärke des Getränks (Getränkemenge) anpassen“.

## Nach dem Gebrauch

▷ Leeren Sie regelmäßig die Frontschublade, den Kapsel-Auffangbehälter und die Abtropfschale:

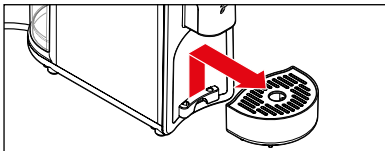

1. Heben Sie die Abtropfschale ab.

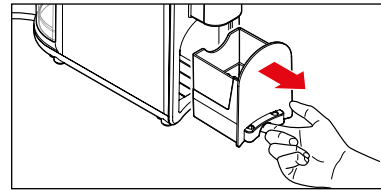

2. Ziehen Sie die Frontschublade wie abgebildet heraus.

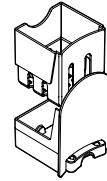

3. Entnehmen Sie den Kapsel-Auffangbehälter. Der Kapsel-Auffangbehälter muss täglich geleert werden bzw. wenn er voll ist.

In den Auffangbehälter passen ca. 6 Kapseln hinein.

4. Leeren Sie den Kapsel-Auffangbehälter.

5. Leeren Sie die Frontschublade.

6. Leeren Sie ggf. die Abtropfschale.

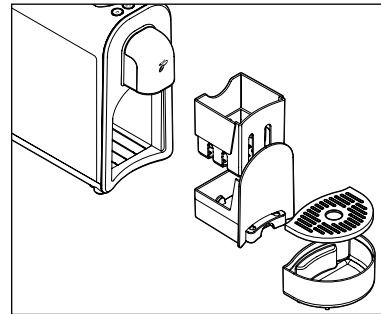
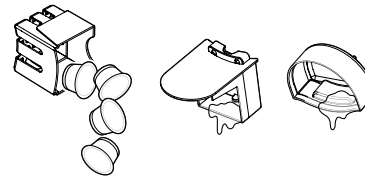



7. Setzen Sie alle Teile in umgekehrter Reihenfolge wieder in die Maschine ein.

## Stärke des Getränks (Getränkemenge) anpassen

Die Stärke des Getränks regulieren Sie nach Ihrem persönlichen Geschmack, indem Sie die Getränkmenge anpassen. Dies können Sie für einen einzelnen Brühvorgang durchführen oder speichern.

Voraussetzungen:

- Die Maschine ist eingeschaltet. Die Tasten , ,  leuchten konstant.
- Unter dem Getränke-Auslauf steht eine Tasse oder ein Becher.
- Der Wassertank ist gefüllt.
- Eine Kapsel ist eingesetzt.

### Stärke für den aktuellen Brühvorgang anpassen (ohne zu speichern)

- ▷ Wenn Ihnen das Getränk geschmacklich **zu schwach** ist, stoppen Sie den Wasserdurchlauf vorzeitig durch Drücken der blinkenden Getränke-Taste.
- ▷ Wenn Ihnen das Getränk geschmacklich **zu stark** ist, starten Sie den Brühvorgang erneut, ohne eine neue Kapsel einzusetzen. Drücken Sie die blinkende Taste noch einmal, sobald genügend Wasser durchgelaufen ist.

Voreinstellung beim Kauf der Maschine:

**Espresso** ca. 40 ml / **Caffè Crema** ca. 125 ml / **Kaffee** ca. 125 ml

### Stärke des Getränks fest einstellen (speichern)

Sie können die werkseitig eingestellten Getränkmengen dauerhaft verändern. Dadurch erhalten Sie Ihr Lieblingsgetränk immer genau so, wie Sie es mögen. Für jede Getränke-Taste (Espresso, Caffè Crema und Kaffee) ist jeweils eine individuelle Einstellung möglich:

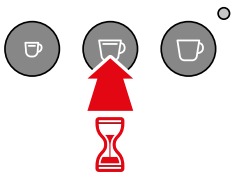

1. Halten Sie die entsprechende Taste gedrückt (z.B. **Caffè Crema**). Nach ca. 2 Sekunden ertönt ein Signalton.
2. Lassen Sie die Getränke-Taste los, sobald die gewünschte Getränkmenge in die Tasse gelaufen ist.

Mit dem Loslassen der Taste ist die Menge fest gespeichert. Zur Bestätigung ertönen 2 Signaltöne.

- ▷ Sollte die neu eingestellte Getränkmenge nicht Ihrem Geschmack entsprechen, ändern Sie diese, indem Sie die Schritte 1 und 2 mit einer neuen Kapsel einfach wiederholen.

## Werkseinstellungen wiederherstellen

Um die ursprünglichen Getränkmengen wieder einzustellen, gehen Sie wie folgt vor:

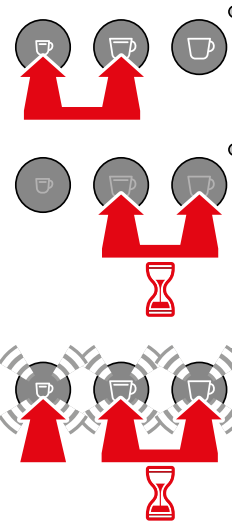

1. Schalten Sie die Maschine aus: Drücken Sie hierfür gleichzeitig kurz die Taste **Espresso** und die Taste **Caffè Crema**.
2. Halten Sie dann gleichzeitig die Taste **Caffè Crema** und die Taste **Kaffee** gedrückt.
3. Drücken Sie zusätzlich 1x kurz auf die Taste **Espresso**. Zur Bestätigung blinken alle Tasten.
4. Lassen Sie jetzt alle Tasten los.

Die werkseitig eingestellten Getränkmengen sind wiederhergestellt.

## Maschinenpflege



### GEFAHR - Elektrizität

Ein Stromschlag kann schwere Verletzungen und/oder Tod verursachen.

- Ziehen Sie den Netzstecker aus der Steckdose, bevor Sie das Gerät reinigen.
- Tauchen Sie Gerät, Netzstecker und Netzkabel niemals in Wasser oder andere Flüssigkeiten.
- Reinigen Sie das Gerät nicht mit einem Wasserstrahl, sondern nur wie nachfolgend beschrieben.

### HINWEIS - Sachschaden

Eine falsche oder fehlende Reinigung kann die Maschine beschädigen.

- Verwenden Sie zum Reinigen keine scharfen Chemikalien, aggressive oder scheuernde Reinigungsmittel.

	Täglich	Wöchentlich	Bei Bedarf
Maschinengehäuse		X	X
Wassertank reinigen		X	X
Wassertank ausspülen	X		X
Kapsel-Auffangbehälter, Frontschublade	X		X
Abtropfschale, Abtropfgitter			X

### Wassertank reinigen

Reinigen Sie den Wassertank unter Zusatz eines Geschirrspülmittels. Spülen Sie ihn danach unter fließendem Wasser gründlich aus und trocknen Sie ihn ab. **Der Wassertank ist nicht spülmaschinengeeignet.**

### Kapsel-Auffangbehälter und Abtropfschale/-gitter reinigen

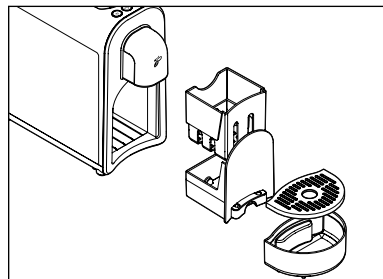

1. Heben Sie die Abtropfschale ab.
2. Nehmen Sie das Abtropfgitter aus der Abtropfschale und leeren Sie die Abtropfschale.
3. Ziehen Sie die Frontschublade heraus und entnehmen Sie den Kapsel-Auffangbehälter.
4. Leeren Sie den Kapsel-Auffangbehälter.
5. Waschen Sie alle Einzelteile unter Zusatz eines Geschirrspülmittels ab. Trocknen Sie die Teile anschließend gut ab. Abtropfschale und -gitter, Frontschublade und Kapsel-Auffangbehälter können auch in der Spülmaschine gereinigt werden.
6. Setzen Sie anschließend alle Teile wieder in die Maschine ein.

### Gehäuse reinigen

▷ Wischen Sie das Gehäuse mit einem weichen, feuchten Tuch ab.

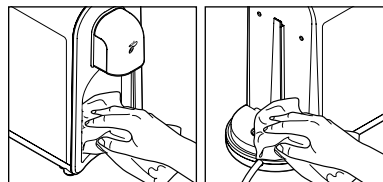

▷ Wischen Sie bei Bedarf das Fach für den Kapsel-Auffangbehälter und die Aufnahme für den Wassertank mit einem weichen, feuchten Tuch aus.

## Entkalken



Wenn die Kontroll-Leuchte gelb leuchtet, muss die Maschine entkalkt werden. Entkalken Sie sie in den nächsten Tagen. Warten Sie nicht länger, da sich sonst so viel Kalk bilden kann, dass ein Entkalker nicht mehr wirkt.

**Der Entkalkungsvorgang dauert ca. 30 Minuten.**

### HINWEIS - Sachschaden

Eine falsche oder unterlassene Entkalkung kann die Maschine beschädigen.

- **Entkalken Sie die Maschine, sobald dies angezeigt wird (nach ca. 50 l).** Das erhöht die Lebensdauer Ihrer Maschine und spart Energie.
- Verwenden Sie keine Entkalker auf Basis von Ameisensäure.
- Verwenden Sie einen handelsüblichen flüssigen Entkalker für Kaffee- und Espressomaschinen. Andere Mittel können Materialien im Gerät beschädigen und/oder wirkungslos sein.

Zum Entkalken gehen Sie wie folgt vor:

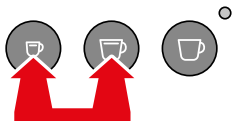

1. Schalten Sie die Maschine aus: Drücken Sie hierfür gleichzeitig kurz die Taste **Espresso** und die Taste **Caffè Crema**.

2. Fassen Sie den Wassertank wie abgebildet an den Seiten an und drücken Sie ihn nach oben heraus.

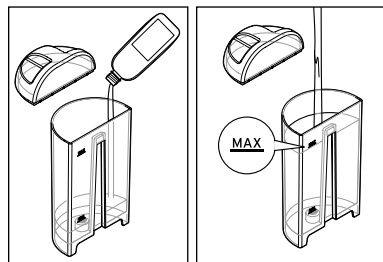
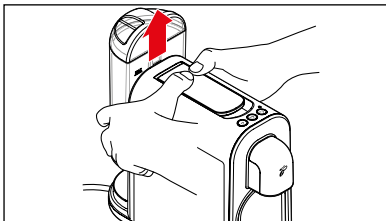

3. Füllen Sie einen handelsüblichen flüssigen Entkalker für Kaffee- und Espressomaschinen in den **leeren** Wassertank.
4. Füllen Sie kaltes Leitungswasser **bis zur MAX-Markierung** hinzu.

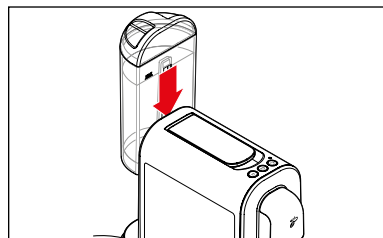

5. Setzen Sie den Wassertank wieder in die Maschine ein. Drücken Sie ihn bis zum Anschlag auf die Führung herunter.

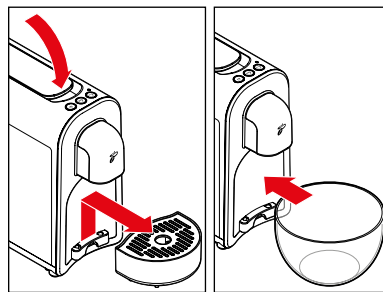

6. Klappen Sie ggf. den Hebel herunter und entfernen Sie die Abtropfschale.
7. Stellen Sie einen leeren, mindestens 800 ml fassenden Behälter unter den Getränke-Auslauf.

**i** Der untergestellte Behälter muss während des Entkalkungsvorgangs mehrmals geleert werden.

8. Halten Sie die Taste **Espresso** und die Taste **Kaffee gleichzeitig** ca. 5 Sekunden gedrückt, bis ...

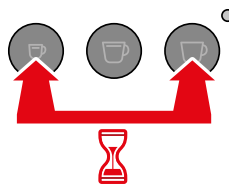

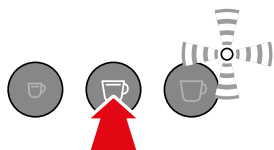

9. ... die Taste **Caffè Crema** leuchtet und die Kontroll-Leuchte abwechselnd rot/gelb blinkt. Drücken Sie die Taste **Caffè Crema**, um das Entkalken zu starten.



Der Entkalkungsvorgang beginnt. Die Taste **Caffè Crema** erlischt und die Kontroll-Leuchte blinkt abwechselnd rot/gelb.

**Der Vorgang dauert ca. 25 Minuten.**

Die Maschine pumpt in 2,5-Minuten-Abständen mehrmals Entkalkerköslung in die Leitungen.

Dabei laufen jedes Mal ca. 60 ml in den untergestellten Behälter.

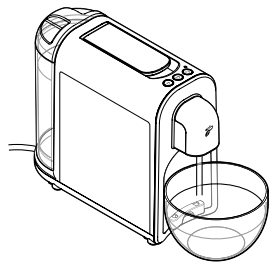

10. Lassen Sie die Maschine während des Entkalkungsvorgangs nicht unbeaufsichtigt. Schütten Sie das Wasser im untergestellten Behälter rechtzeitig weg, damit der Behälter nicht überläuft.

**Wenn die Entkalkerköslung durchgelaufen ist, stoppt die Maschine für ca. 2,5 Minuten.**

Die Kontroll-Leuchte blinkt weiterhin abwechselnd rot/gelb.

11. Warten Sie, bis ein Signalton ertönt.

Die Taste **Caffè Crema** leuchtet wieder auf und die Kontroll-Leuchte blinkt weiterhin abwechselnd rot/gelb.

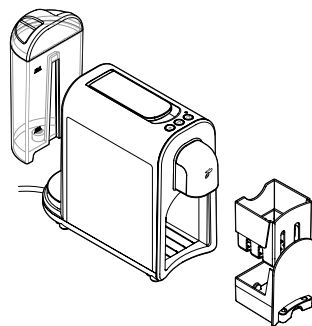

### Spülphase

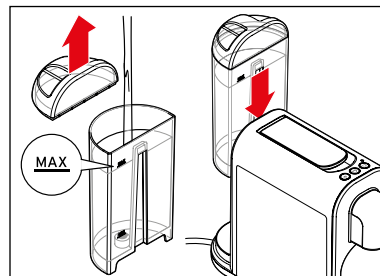

12. Nehmen Sie den Wassertank, die Frontschublade und den Kapsel-Auffangbehälter aus der Maschine.
13. Waschen Sie alle Einzelteile unter Zusatz eines Geschirrspülmittels ab. Trocknen Sie die Teile anschließend gut ab.

14. Setzen Sie alle Teile, bis auf den Wassertank, wieder in die Maschine ein. Jetzt geht es weiter mit der Spülphase, um alle Entkalkerrückstände aus den Leitungen zu spülen.

15. Füllen Sie den Wassertank bis zur **MAX**-Markierung mit kaltem Leitungswasser.

16. Setzen Sie den Wassertank wieder in die Maschine ein. Drücken Sie ihn bis zum Anschlag auf die Führung herunter.

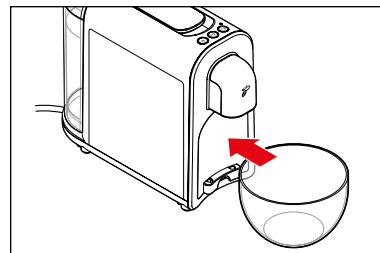

17. Stellen Sie einen leeren, mindestens 700 ml fassenden Behälter unter den Getränke-Auslauf.

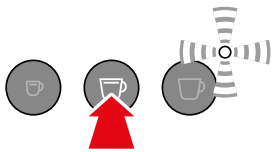

18. Drücken Sie die Taste **Caffè Crema**, um das Spülen zu starten.



Die Spülphase beginnt.  
Die Taste **Caffè Crema** erlischt und die Kontroll-Leuchte blinkt gelb.  
**Der Vorgang dauert ca. 2 Minuten.**

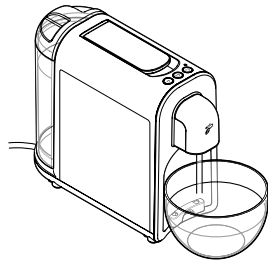

Die Maschine pumpt das Leitungswasser durch die Leitungen, um alle Reste der Entkalkerlösung herauszuspülen. Ca. 700 ml Wasser werden durchgespült.

19. Beobachten Sie den untergestellten Behälter und leeren Sie ihn, bevor er überläuft.

Nach Abschluss des Spülvorgangs schaltet sich die Maschine automatisch in den Standby-Modus.  
Das Entkalken ist abgeschlossen.

## Störung / Abhilfe

Die Maschine stoppt während der Getränkezubereitung.  
Die zuvor gedrückte Getränke-Taste blinkt und die Kontroll-Leuchte blinkt rot. Mehrere Signaltöne ertönen.

### Ist der Wassertank leer?

1. Füllen Sie den Wassertank mit frischem Wasser und setzen Sie ihn in die Maschine ein.
2. Drücken Sie auf die blinkende Getränke-Taste.  
Der zuvor gestartete Vorgang wird fortgesetzt.

Bei der Erstinbetriebnahme blinkt die Kontroll-Leuchte rot und mehrere Signaltöne ertönen.

### Haben Sie eine Kapsel eingelegt?

1. Öffnen Sie den Hebel, damit die verbrauchte Kapsel in den Auffangbehälter fällt und der Druck aus der Maschine entweichen kann.
2. Die Erstinbetriebnahme muss wiederholt werden. Gehen Sie vor wie im Kapitel „Inbetriebnahme - vor dem ersten Gebrauch“ beschrieben.

Kaffeessatz in der Tasse.

Es bleibt immer ein wenig Kaffeessatz in der Tasse zurück. Das ist systembedingt und stellt keinen Defekt dar.

Das Getränk ist nicht heiß genug.

Speziell bei Espresso ist die Getränkemenge im Verhältnis zur Tasse so gering, dass sie schnell abkühlt.  
Wärmen Sie die Tasse vor:

- ▷ Füllen Sie die Tasse mit heißem Wasser, das Sie kurz vor Gebrauch der Tasse weggießen.

Wasser tropft aus dem Getränke-Auslauf.

Beim Aufheizen dehnt sich das Wasser im System aus. Dadurch tropft etwas Wasser aus dem Getränke-Auslauf heraus.

Die Kontroll-Leuchte leuchtet gelb.

Die Maschine muss entkalkt werden.  
Entkalken Sie sie in den nächsten Tagen.  
Warten Sie nicht länger, da sich sonst so viel Kalk bilden kann, dass ein Entkalker nicht mehr wirkt.  
Ein solcher selbstverursachter Defekt fällt nicht unter die Garantie.  
▷ Gehen Sie wie im Kapitel „Entkalken“ beschrieben vor.

---

Der Hebel lässt sich nicht herunterdrücken.

- ▷ Prüfen Sie, ob der Kapsel-Auffangbehälter voll ist. Leeren Sie ihn gegebenenfalls.
- ▷ Wenn eine Kapsel im Kapseleinwurf feststeckt, klappen Sie den Hebel ganz nach hinten und drücken Sie die Kapsel mit einem schmalen Gegenstand von oben nach unten durch den Kapsel-Einwurfschacht. Setzen Sie eine verformte Kapsel nicht wieder ein!

---

Die Spülphase des Entkalkungsvorgangs wird nicht beendet; der Wassertank ist leer, die Kontroll-Leuchte blinkt rot und ein Signal ertönt.

**Der Wassertank muss bei der Spülphase bis zur MAX-Markierung gefüllt sein.**

1. Füllen Sie den Wassertank **bis zur MAX-Markierung** mit kaltem Leitungswasser und setzen Sie den Behälter wieder in die Maschine ein.
  2. Fahren Sie fort mit Schritt 17 im Kapitel „Entkalken“, Abschnitt „Spülphase“.
- 

## Entsorgen

Der Artikel und seine Verpackung wurden aus wertvollen Materialien hergestellt, die wiederverwertet werden können. Dies verringert den Abfall und schont die Umwelt.

Entsorgen Sie die **Verpackung** sortenrein. Nutzen Sie dafür die örtlichen Möglichkeiten zum Sammeln von Papier, Pappe und Leichtverpackungen.



**Geräte**, die mit diesem Symbol gekennzeichnet sind, dürfen nicht mit dem Hausmüll entsorgt werden!

Sie sind gesetzlich dazu verpflichtet, Altgeräte getrennt vom Hausmüll zu entsorgen. Elektrogeräte enthalten gefährliche Stoffe. Diese können bei unsachgemäßer Lagerung und Entsorgung der Umwelt und Gesundheit schaden. Informationen zu Sammelstellen, die Altgeräte kostenlos entgegennehmen, erhalten Sie bei Ihrer Gemeinde- oder Stadtverwaltung.

Altgeräte aus privaten Haushalten können bei Sammelstellen der öffentlich-rechtlichen Entsorgungsträger oder bei von Tchibo im Sinne des ElektroG eingerichteten Rücknahmestellen unentgeltlich abgegeben werden. Rücknahmestellen in Ihrer Nähe finden Sie unter [www.take-e-back.de](http://www.take-e-back.de). Weitere Informationen zur kostenlosen Rückgabe von Elektroartikeln finden Sie unter [www.tchibo.de/entsorgung](http://www.tchibo.de/entsorgung).

## Konformitätserklärung

Hiermit erklärt die Tchibo GmbH, dass dieses Produkt zum Zeitpunkt des Inverkehrbringens den grundlegenden Anforderungen und den übrigen einschlägigen Bestimmungen folgender Richtlinien entspricht:

- 2006/42/EG - Maschinenrichtlinie
- 2014/30/EU - EMV-Richtlinie
- 2009/125/EG - Ökodesign Richtlinie
- 2012/19/EU - WEEE
- 2011/65/EU - Beschränkung der Verwendung bestimmter gefährlicher Stoffe in Elektro- und Elektronikgeräten



Geben Sie die Artikelnummer in das Suchfeld auf [www.tchibo.de](http://www.tchibo.de) ein - Sie gelangen direkt zur Produktseite mit dem Download der vollständigen Konformitätserklärung.

Typ / Modell:	MCA25109
Artikelnummer:	siehe Kapitel „Artikelnummer“
Netzspannung:	220–240 V ~ 50 Hz
Leistung:	1250 Watt
Stromverbrauch im ausgeschalteten Zustand (Standby):	<0,5 Watt
Ausschaltautomatik:	nach ca. 9 Minuten
Schutzklasse:	I
Pumpendruck:	max. 15 bar
Schalldruckpegel:	<70dB(A)
Umgebungstemperatur:	+10 bis +40 °C
Brühmengen ab Werk:	Kaffee ca. 125 ml Caffè Crema ca. 125 ml Espresso ca. 40 ml
Made exclusively for:	Tchibo GmbH, Überseering 18, 22297 Hamburg, Germany, <a href="http://www.tchibo.de">www.tchibo.de</a>



## Technische Daten

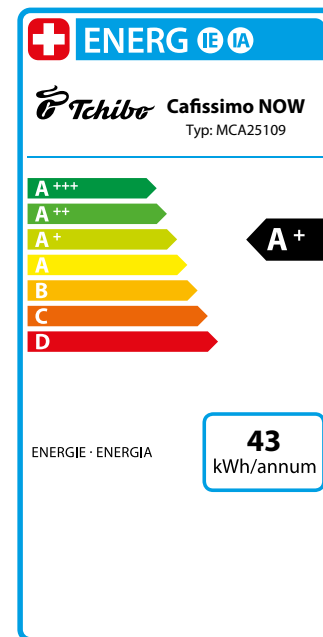

## Garantie

Die Tchibo GmbH übernimmt **24 Monate Garantie** ab Kaufdatum.

Tchibo GmbH, Überseering 18, 22297 Hamburg, Germany

**Innerhalb der Garantiezeit** beheben wir kostenlos alle Material- oder Herstellfehler. Voraussetzung für die Gewährung der Garantie ist die Vorlage eines Kaufbelegs von Tchibo oder eines von Tchibo autorisierten Vertriebspartners. Diese Garantie gilt innerhalb der EU, der Schweiz und in der Türkei.

**Von der Garantie ausgenommen** sind Schäden, die auf unsachgemäßer Behandlung oder mangelhafter Entkalkung beruhen, sowie Verschleißteile und Verbrauchsmaterial. Diese können Sie bei unserem Cafissimo Service bestellen. Reparaturen außerhalb der Garantie können Sie, sofern noch möglich, gegen individuelle Berechnung zum Selbstkostenpreis von unserem Repaircenter durchführen lassen.

**Die gesetzlichen Gewährleistungsrechte** werden durch diese Garantie nicht eingeschränkt. Gesetzliche Gewährleistungsrechte können unentgeltlich in Anspruch genommen werden.

---

## Service und Reparatur

Im Reparaturfall wird Ihr Artikel in einem unserer Repaircenter geprüft und wiederhergestellt. Die Adressdaten zur Einsendung erhalten Sie von unserem Cafissimo Service, dessen Kontaktdaten wir unter „Cafissimo Service“ für Sie aufgeführt haben.

**Wenn ein Einsenden des Artikels notwendig ist**, beachten Sie bitte Folgendes: Damit die **Maschine** auf dem Transport keinen zusätzlichen Schaden nimmt, **reinigen** Sie bitte alle Behälter und die Abtropfschale, bevor Sie die Maschine verpacken.

Gehen Sie dabei wie folgt vor:

- Entfernen Sie alte Kapseln und Flüssigkeiten,
- spülen und trocknen Sie alle Einzelteile ab.

Legen Sie eine **Kopie des Kaufbelegs** zum Artikel und geben Sie bitte folgende Daten an:

- Ihre **Adressdaten**,
- eine **E-Mail-Adresse** (für Status- und Versandinformationen) und eine **Telefonnummer** (tagsüber),
- das **Kaufdatum** und
- eine möglichst **genaue Fehlerbeschreibung**.

Verpacken Sie den Artikel transportsicher und senden Sie ihn an unser Repaircenter. Nur dann kann eine zügige Bearbeitung und Rücksendung erfolgen.

Nach Abgabe der Sendung bei der Post bewahren Sie den Einsendebeleg für Rückfragen bitte auf.

**Liegt kein Garantiefall vor**, haben Sie nachstehende Möglichkeiten:

- Freigabe des Kostenvorschlags zur Reparatur Ihres Artikels (Kostenübernahme durch Sie).
- Artikel unrepariert an Sie zurücksenden lassen (kostenpflichtig).
- Artikel entsorgen lassen (kostenfrei für Sie).

**Für Produktinformationen, Zubehörbestellungen oder Fragen zur Serviceabwicklung**

wenden Sie sich bitte an unseren Cafissimo Service.

Bei Rückfragen geben Sie die Artikelnummer an.

## Cafissimo Service

### Deutschland

Für die kostenlose Einsendung an das Repaircenter erhalten Sie unter **[www.tchibo.de/reklamation](http://www.tchibo.de/reklamation)** ein Versandetikett und einen Reklamationsbeileger. Dafür benötigen Sie die 6-stellige Artikelnummer, die Sie der Verpackung, dem Artikel oder der Bedienungsanleitung entnehmen können.

Haben Sie ein Onlinekonto? Dann loggen Sie sich vor Eingabe der Artikelnummer unter „Mein Tchibo“ ein. Das Versandetikett und der Reklamationsbeileger füllen sich dann automatisch mit Ihren im Onlinekonto hinterlegten Daten.

Sofern sich das Formular nicht automatisch mit Ihren persönlichen Angaben füllt, erfassen Sie diese manuell. Das Versandetikett und der Reklamationsbeileger werden Ihnen dann automatisch an die im Formular angegebene E-Mail-Adresse zugeschickt. Drucken Sie bitte beides aus.

Wichtig: Der Strichcode beim Versandetikett darf nicht beschrieben oder überklebt werden. Der Versand mit diesem Etikett ist nur innerhalb Deutschlands möglich!

 **040 60 02 79 00**

Online-Services nutzen und schnell Antworten finden:

**[www.tchibo.de/service](http://www.tchibo.de/service)**

Kontakt:

**[www.tchibo.de/contact](http://www.tchibo.de/contact)**

### Österreich

Für die kostenlose Einsendung an unser Repaircenter erhalten Sie ein Versandetikett per E-Mail unter:

 **0800 40 02 35**  
(kostenfrei)

Online-Services nutzen und schnell Antworten finden:

**[www.tchibo.at/service](http://www.tchibo.at/service)**

Kontakt:

**[www.tchibo.at/contact](http://www.tchibo.at/contact)**

### Schweiz

Die aktuellen Adressdaten zur Einsendung an unser Repaircenter erhalten Sie unter:

 **043 88 33 099**

Online-Services nutzen und schnell Antworten finden:

**[www.tchibo.ch/service](http://www.tchibo.ch/service)**

Kontakt:

**[www.tchibo.ch/contact](http://www.tchibo.ch/contact)**

## Artikelnummer

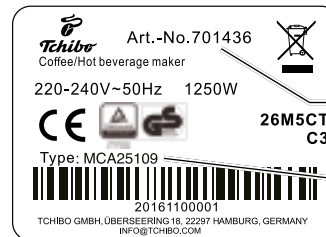

Artikelnummer

Typ / Modell

Die Artikelnummer Ihrer Cafissimo finden Sie auf dem Typenschild am Gehäuseboden. Bevor Sie die Cafissimo auf die Seite legen, nehmen Sie Wasserbehälter, Abtropfschale und Frontschublade mit Kapsel-Auffangbehälter ab. Schützen Sie den Untergrund mit einer Unterlage, da Restkaffee/-wasser heraustropfen kann.