

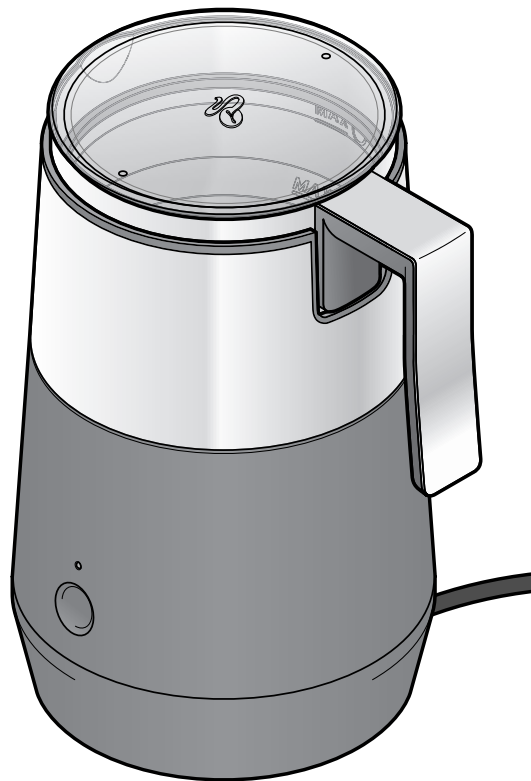

Induktions-Milchaufschäumer



Inhalt

- 2 **Zu dieser Anleitung**
- 3 **Verwendungszweck und Einsatzort**
- 3 **Sicherheitshinweise**
- 6 **Gebrauch**
- 6 **Auf einen Blick**
- 9 **Sicherheitseinrichtungen**
- 9 **Reinigen**
- 9 **Entsorgen**
- 10 **Technische Daten**
- 10 **Störung / Abhilfe**
- 11 **Garantie**
- 11 **Service und Reparatur**
- 12 **Kundenservice**

Zu dieser Anleitung

Der Artikel ist mit Sicherheitsvorrichtungen ausgestattet. Lesen Sie trotzdem aufmerksam die Sicherheitshinweise und benutzen Sie den Artikel nur wie in dieser Anleitung beschrieben, damit es nicht versehentlich zu Verletzungen oder Schäden kommt.

Bewahren Sie diese Anleitung zum späteren Nachlesen auf.
Bei Weitergabe des Artikels ist auch diese Anleitung mitzugeben.

Zeichen in dieser Anleitung:



Dieses Zeichen warnt Sie vor Verletzungsgefahren.



Dieses Zeichen warnt Sie vor Verletzungsgefahren durch Elektrizität.

Das Signalwort **GEFAHR** warnt vor möglichen schweren Verletzungen und Lebensgefahr.

Das Signalwort **WARNUNG** warnt vor Verletzungen und schweren Sachschäden.

Das Signalwort **VORSICHT** warnt vor leichten Verletzungen oder Beschädigungen.



So sind ergänzende Informationen gekennzeichnet.

Verwendungszweck und Einsatzort

- Der Milchaufschäumer ist zum Erwärmen und Aufschäumen von Milch geeignet. Füllen Sie keine anderen Flüssigkeiten oder feste Lebensmittel ein.
- Der Milchaufschäumer ist dazu bestimmt, im Haushalt und haushalts-ähnlichen Bereichen verwendet zu werden, wie beispielsweise
 - in Läden, Büros oder ähnlichen Arbeitsumgebungen,
 - in landwirtschaftlichen Anwesen,
 - von Gästen in Hotels, Motels, Frühstückspensionen und anderen Wohneinrichtungen.
- Der Artikel ist zum Gebrauch in trockenen Innenräumen geeignet

Sicherheitshinweise



GEFAHR für Kinder und Personen mit eingeschränkter Fähigkeit Geräte zu bedienen

- Kinder dürfen nicht mit dem Gerät spielen. Halten Sie Kinder unter 8 Jahren von Gerät und Netzkabel fern.
- Dieses Gerät kann von Kindern ab 8 Jahren sowie von Personen mit verringerten physischen, sensorischen oder geistigen Fähigkeiten oder mit Mangel an Erfahrung oder Wissen verwendet werden, sofern sie beaufsichtigt werden oder in den sicheren Gebrauch des Gerätes unterwiesen wurden und die daraus resultierenden Gefahren verstehen.

- Kinder dürfen das Gerät nicht reinigen, es sei denn, sie sind über 8 Jahre alt und werden dabei beaufsichtigt.
- Stellen Sie das Gerät für Kinder unerreichbar auf.
- Halten Sie Kinder von Verpackungsmaterial fern. Es besteht u.a. Erstickungsgefahr!

GEFAHR durch Elektrizität

- Der Milchaufschäumer ist zum Erwärmen und Aufschäumen von Milch geeignet. Zweckentfremden Sie das Gerät nicht, da es sonst zu Verletzungen oder Schäden kommen kann.
- Benutzen Sie das Milchkännchen nur mit der dafür vorgesehenen Basis.
- Die Basis darf niemals in Wasser oder andere Flüssigkeiten eingetaucht oder damit befüllt werden. An die elektrischen Teile darf kein Wasser gelangen. Vermeiden Sie ein Überlaufen oder Verschütten von Flüssigkeit auf die Gerätesteckverbindung, damit keine Flüssigkeit mit den elektrischen Teilen in Berührung kommt.
- Basis, Stecker und Netzkabel dürfen nicht mit Wasser oder anderen Flüssigkeiten in Berührung kommen, da dann die Gefahr eines elektrischen Schlages besteht. Stellen Sie das Gerät deshalb z.B. auch nicht in die Nähe

- eines Wasch-/Spülbeckens. Verwenden Sie das Gerät nicht im Freien oder in feuchten Räumen.
- Berühren Sie Gerät, Stecker und Netzkabel nicht mit feuchten Händen.
 - Schließen Sie das Gerät nur an eine vorschriftsmäßig installierte Steckdose mit Schutzkontakten an, deren Netzspannung mit den „Technischen Daten“ des Gerätes übereinstimmt.
 - Betreiben Sie den Milchaufschäumer nie unbeaufsichtigt.
 - Ziehen Sie den Netzstecker aus der Steckdose, ...
... wenn während des Betriebs Störungen auftreten,
... nach dem Gebrauch,
... bei Gewitter und
... bevor Sie das Gerät reinigen.
Ziehen Sie dabei immer am Stecker, nicht am Netzkabel.
 - Die Steckdose muss gut zugänglich sein, damit Sie im Bedarfsfall den Netzstecker schnell ziehen können.
 - Das Netzkabel darf nicht geknickt oder gequetscht werden. Halten Sie Gerät und Netzkabel fern von heißen Oberflächen und scharfen Kanten.

- Das Gerät darf nicht mit einer separaten Zeitschaltuhr oder einem separaten Fernbedienungssystem in Betrieb genommen werden.
- Nehmen Sie das Gerät nicht in Betrieb, wenn das Gerät oder das Netzkabel sichtbare Schäden aufweisen oder das Gerät heruntergefallen ist.
- Nehmen Sie keine Veränderungen am Artikel vor. Auch das Netzkabel darf nicht selbst ausgetauscht werden. Lassen Sie Reparaturen am Gerät oder am Netzkabel nur von einer Fachwerkstatt bzw. im Service Center durchführen. Durch unsachgemäße Reparaturen können erhebliche Gefahren für den Benutzer entstehen.

WARNUNG vor Brand/Verbrennungen/Verbrühungen

- Stellen Sie das Gerät zum Betrieb frei auf, keinesfalls direkt an einer Wand oder in einer Ecke, in einem Schrank, an einer Gardine o.Ä.
- Das Milchkännchen und der Deckel werden während des Gebrauchs heiß! Berühren Sie nicht die heißen Oberflächen. Fassen Sie das Milchkännchen nur am Griff an, den Deckel nur am Rand. Lassen Sie beides vor dem Reinigen abkühlen.

- Heiße Milch kann Verbrühungen verursachen. Verwenden Sie das Gerät nur, wenn der Deckel fest auf dem Milchkännchen sitzt. Greifen Sie nicht in das Gerät, wenn es in Betrieb ist.
- Legen Sie keine Metallgegenstände, wie z.B. Löffel, in die Basis. Wenn die Basis eingeschaltet ist, werden Metallgegenstände erhitzt, die sich in direktem Kontakt mit der Induktionsfläche befinden.
- Stellen Sie das Gerät auf eine feste, ebene Fläche, die gut zu reinigen und gut zugänglich ist. Das Gerät darf nicht verrutschen oder umkippen. Verlegen Sie das Netzkabel so, dass es nicht zur Stolperfalle werden kann. Lassen Sie das Netzkabel nicht von der Stellfläche herunterhängen, damit das Gerät nicht versehentlich daran heruntergezogen werden kann.
- Der Rühr- und Heizvorgang muss beendet bzw. der Milchaufschäumer muss ausgeschaltet sein, bevor Sie das Milchkännchen von der Basis nehmen.
- Stellen Sie den Milchaufschäumer in ausreichendem Abstand zu Wärmequellen wie z.B. Herdplatten oder Öfen auf.
- Verwenden Sie zum Reinigen keine scharfen Chemikalien, aggressive oder scheuernde Reinigungsmittel.
- Verwenden Sie nur Original-Zubehör.
- Es kann nicht völlig ausgeschlossen werden, dass manche Lacke, Kunststoffe oder Möbelpflegemittel das Material der rutschhemmenden Füße angreifen und aufweichen. Um unliebsame Spuren auf den Möbeln zu vermeiden, legen Sie deshalb ggf. eine rutschfeste Unterlage unter die Basis.

VORSICHT – Sachschäden

- Beachten Sie die **MIN**- und **MAX**-Markierung im Inneren des Milchkännchens. Der Stutzen im Boden des Milchkännchens muss mit Milch bedeckt sein. Bei zu geringer Milchmenge kann das Gerät überhitzen. Bei zu viel Milch kann die Milch überschäumen.

Auf einen Blick

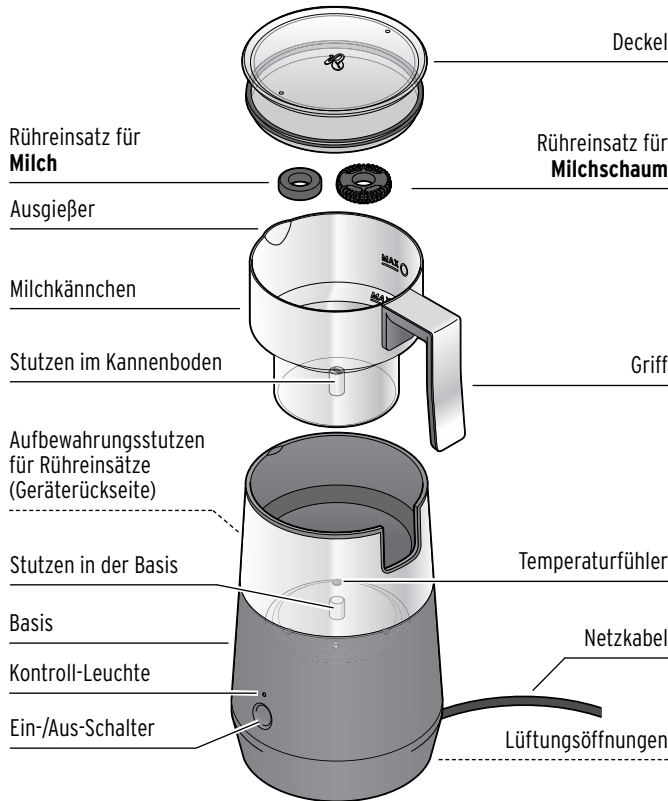

Gebrauch



GEFAHR für Kinder - Lebensgefahr durch Erstickten/Verschlucken
Halten Sie das Verpackungsmaterial von Kindern fern.
Entsorgen Sie es sofort. Bewahren Sie auch Kleinteile außerhalb der Reichweite von Kindern auf.

1. Entfernen Sie sämtliches Verpackungsmaterial und prüfen Sie, ob alle Teile vorhanden sind.
2. Reinigen Sie das Milchkännchen, die Rühreinsätze und den Deckel wie im Kapitel „Reinigen“ beschrieben.

1. Basis aufstellen



GEFAHR - Lebensgefahr durch Stromschlag
Schließen Sie die Basis nur an eine vorschriftsmäßig installierte Steckdose mit Schutzkontakten an, deren Netzspannung mit den „Technischen Daten“ des Gerätes übereinstimmt.



WARNUNG - Verletzungsgefahr
Stellen Sie das Gerät auf eine feste, ebene Fläche, die gut zugänglich ist. Das Gerät darf nicht verrutschen und das Netzkabel nicht von der Stellfläche herunterhängen.

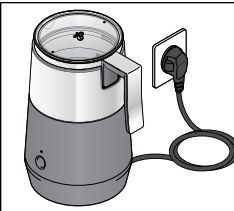

1. Stellen Sie die Basis auf eine feste, ebene Fläche.
2. Stecken Sie den Netzstecker in die Steckdose.

Ein Signalton ertönt und die Betriebskontrollleuchte blinkt langsam rot.

Das Gerät ist jetzt betriebsbereit.

2. Rühreinsatz auswählen und Milch einfüllen

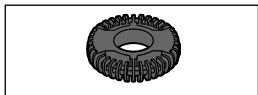

▷ Für Milchschaum wählen Sie den **gerippten** Rühreinsatz.

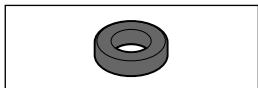

▷ Wenn Sie nur Milch erwärmen möchten ohne aufzuschäumen, wählen Sie den **glatten** Rühreinsatz.

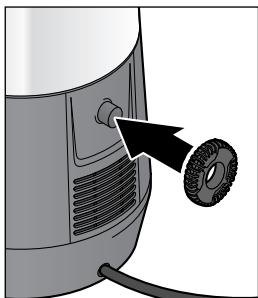

▷ Verwahren Sie den Rühreinsatz den Sie nicht benötigen auf dem Aufbewahrungsstutzen an der Rückseite der Basis auf. So geht er nicht verloren.

i Die Milchschaummenge und -qualität ist von vielen Faktoren abhängig: vom Fettgehalt der Milch, ob Sie haltbare, frische oder längerfrische Milch verwenden, von der Temperatur der Milch oder der gewählten Marke.

Damit die Milch nicht überschäumt, füllen Sie bei einer neuen Milchsorte den Milchaufschäumer nicht sofort bis zur **MAX**-Markierung, sondern testen Sie zuvor mit geringeren Mengen. Falls die Milch doch einmal überschäumt, schalten Sie das Gerät sofort aus. Warten Sie, bis das Gerät etwas abgekühlt ist, und bevor Sie das Gerät reinigen (siehe Kapitel „Reinigen“).

VORSICHT - Sachschaden

Beachten Sie die **MIN**- und **MAX**-Markierung im Inneren des Milchkännchens. Der Aufnahmestutzen im Inneren des Milchkännchens muss mit Milch bedeckt sein. Bei zu geringer Milchmenge kann das Gerät überhitzen. Bei zu viel Milch kann die Milch überschäumen.

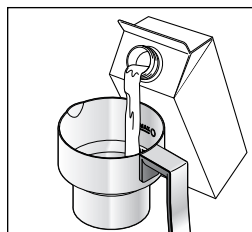
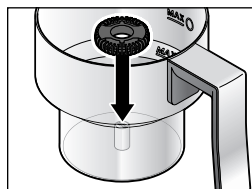
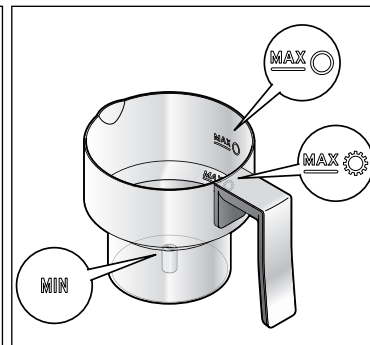

1. Nehmen Sie das Milchkännchen aus der Basis.
2. Nehmen Sie den Deckel vom Milchkännchen ab.
3. Stecken Sie den geeigneten Rühreinsatz auf den Stutzen im Milchkännchen.
4. Füllen Sie Milch bis maximal zum Strich mit der jeweiligen **MAX**-Markierung ein:



5. Setzen Sie den Deckel fest auf das Milchkännchen.
6. Setzen Sie das Milchkännchen wieder in die Basis.

3. Milch aufschäumen und erhitzen

 Beim ersten Aufheizen kann es zu einer leichten Geruchsentwicklung kommen, die aber unbedenklich ist. Sorgen Sie für ausreichende Belüftung.

- ▷ Wenn das Gerät zuvor ausgeschaltet war (Kontrollleuchte blinkt nicht), drücken Sie den Ein-/Aus-Schalter 2x.
Wenn das Gerät bereits betriebsbereit ist (Kontrollleuchte blinkt), drücken Sie den Ein-/Aus-Schalter 1x.

2 Signaltöne ertönen. Die Kontroll-Leuchte leuchtet rot. Das Gerät rührt die Milch und erhitzt sie gleichzeitig.

Sobald die Milch ausreichend erhitzt ist (ca. 60-70 °C), stoppt der Heiz- und Rührvorgang automatisch.

Es ertönen 4 Signaltöne. Die Betriebskontrollleuchte blinkt wieder langsam rot.

Sie können das Milchkännchen aus der Basis nehmen.

Die Lüftung läuft noch einige Zeit nach, dann schaltet sie sich ebenfalls aus.

 Wenn die Milch ca. 60-70 °C heiß ist, ist es nicht möglich den Rühr- und Heizvorgang sofort erneut zu starten. Die Milch bzw. das Milchkännchen muss erst abkühlen. Wenn Sie es dennoch versuchen, blinkt die Betriebskontrollleuchte wiederholt, einige Signaltöne ertönen und die Lüftung springt an. Der Rühr- und Heizvorgang startet jedoch nicht.

Milch kalt aufschäumen

Sie können auch Milch aufschäumen, ohne sie dabei zu erhitzen.

- ▷ Wenn das Gerät zuvor ausgeschaltet war (Kontrollleuchte blinkt nicht), drücken Sie den Ein-/Aus-Schalter zunächst 1x kurz, um das Gerät einzuschalten. Halten Sie den Ein-/Aus-Schalter dann für ca. 2 Sekunden gedrückt.

2 Signaltöne ertönen. Die Kontroll-Leuchte leuchtet kurz rot auf und leuchtet dann blau. Das Gerät rührt die Milch.

Nach ca. 1 Minute stoppt der Rührvorgang automatisch. Es ertönen 4 Signaltöne. Die Betriebskontrollleuchte blinkt wieder langsam rot.

Sie können das Milchkännchen aus der Basis nehmen.

Die Lüftung läuft noch einige Zeit nach, dann schaltet sie sich ebenfalls aus.

Erhitzen und Rührvorgang unterbrechen oder vorzeitig beenden

- ▷ Drücken Sie den Ein-/Aus-Schalter.

Ein langer Signalton ertönt, der Heiz- und Rührvorgang wird gestoppt und die Betriebskontrollleuchte blinkt rot.

- ▷ Um den Heiz- und Rührvorgang fortzusetzen, drücken Sie erneut den Ein-/Aus-Schalter:
 - kurz, zum Erhitzen und Rühren
 - lang, nur zum Rühren ohne Erhitzen.

4. Gerät ausschalten

- ▷ Das Gerät schaltet sich nach 3 Minuten automatisch aus. Um das Gerät nach dem Gebrauch vollständig von der Stromversorgung zu trennen, ziehen Sie den Netzstecker aus der Steckdose.

Sicherheitseinrichtungen

- Wenn das Gerät ohne Milch bzw. ohne Inhalt eingeschaltet wurde, schaltet es sich zum Schutz vor Überhitzung nach einigen Sekunden automatisch aus.
- Zum Schutz vor Überlastung schaltet sich das Gerät nach maximal 8 Minuten Gebrauch automatisch aus.

Reinigen



GEFAHR - Lebensgefahr durch Stromschlag

- Ziehen Sie den Netzstecker aus der Steckdose, bevor Sie das Gerät reinigen.
- Basis, Stecker und Netzkabel dürfen keiner Feuchtigkeit ausgesetzt werden. Schützen Sie diese Teile auch vor Tropf- und Spritzwasser.
- Die Basis darf niemals in Wasser oder andere Flüssigkeiten eingetaucht werden. An die elektrischen Teile darf kein Wasser gelangen.

VORSICHT - Sachschaden

Verwenden Sie zum Reinigen keine scharfen Chemikalien, aggressive oder scheuernde Reinigungsmittel.



Reinigen Sie das Milchkännchen immer sofort nach jedem Heiz- und Rührvorgang. So vermeiden Sie das Eintrocknen der Milch.

1. Ziehen Sie den Netzstecker aus der Steckdose und lassen Sie das Gerät ausreichend abkühlen.

2. Nehmen Sie das Milchkännchen aus der Basis und nehmen Sie den Deckel ab.
3. Entfernen Sie den Rührersatz vom Stutzen im Milchkännchen.
4. Waschen Sie das Milchkännchen, den Deckel und den verwendeten Rührersatz in warmem Wasser mit etwas Spülmittel ab. Diese Teile sind auch spülmaschinengeeignet.
5. Wischen Sie die Basis bei Bedarf mit einem leicht angefeuchteten Tuch ab.
6. Trocknen Sie anschließend alle Teile, insbesondere das Milchkännchen, sorgfältig ab, um Flecken zu vermeiden.

Entsorgen

Der Artikel und seine Verpackung wurden aus wertvollen Materialien hergestellt, die wiederverwertet werden können. Dies verringert den Abfall und schont die Umwelt.

Entsorgen Sie die **Verpackung** sortenrein. Nutzen Sie dafür die örtlichen Möglichkeiten zum Sammeln von Papier, Pappe und Leichtverpackungen.



Geräte, die mit diesem Symbol gekennzeichnet sind, dürfen nicht mit dem Hausmüll entsorgt werden!

Sie sind gesetzlich dazu verpflichtet, Altgeräte getrennt vom Hausmüll zu entsorgen. Informationen zu Sammelstellen, die Altgeräte kostenlos entgegennehmen, erhalten Sie bei Ihrer Gemeinde- oder Stadtverwaltung.

Wir sind Mitglied des Rücknahmesystems take-e-back. Weitere Informationen dazu finden Sie unter www.tchibo.de/entsorgung.

Technische Daten

Artikelnummer:	DE/AT: 369 562 (schwarz)/364 472 (weiß) CH: 369 563 (schwarz)/364 473 (weiß)
Netzspannung:	220-240 V ~ 50 Hz
Schutzklasse:	I 
Leistung:	500 Watt
Fassungsvermögen:	500 ml
Maximale Füllmengen:	ca. 250 ml zum Aufschäumen von Milch (mit dem Rühreinsatz für Milchschaum) ca. 475 ml zum Rühren/Erwärmen von Milch (mit dem Rühreinsatz für Milch)
Made exclusively for:	Tchibo GmbH, Überseering 18 22297 Hamburg, Germany www.tchibo.de

Im Zuge von Produktverbesserungen behalten wir uns technische und optische Veränderungen am Artikel vor.



- Wenn die Milch ca. 60-70 °C heiß ist, ist es nicht möglich, den Rühr- und Heizvorgang sofort erneut zu starten. Die Milch bzw. das Milchkännchen muss erst abkühlen.

Die Kontroll-Leuchte blinkt schnell rot.

- Das Gerät ist überhitzt. Lassen Sie das Gerät abkühlen

Die Milch wird erhitzt, aber nicht aufgeschäumt.

- Steckt der Rühreinsatz korrekt auf dem Aufnahmestutzen im Milchaufschäumer?

Die Milch wird erhitzt, aber nicht zufriedenstellend aufgeschäumt.

- Haben Sie den richtigen Rühreinsatz verwendet?
- Befinden sich Verschmutzungen an Rühreinsatz oder im Inneren des Milchaufschäumers?

Das Gerät arbeitet ungewöhnlich laut.

- Ist genug Milch eingefüllt?
- Steckt der Rühreinsatz korrekt auf dem Aufnahmestutzen?
- Sitzt der Deckel fest auf dem Milchkännchen?

Störung / Abhilfe

Keine Funktion.

- Stecker in der Steckdose?

Heiz- und Rührvorgang lässt sich nicht starten.

- Ist das Gerät in Betriebsbereitschaft? Drücken Sie den Ein-/Aus-Schalter ein zweites Mal. Ein Signalton ertönt und die Betriebskontrollleuchte leuchtet rot.

Garantie

Die Tchibo GmbH übernimmt **3 Jahre Garantie** ab Kaufdatum.
Tchibo GmbH, Überseering 18, 22297 Hamburg, Germany

Innerhalb der Garantiezeit beheben wir kostenlos alle Material- oder Herstellfehler. Voraussetzung für die Gewährung der Garantie ist die Vorlage eines Kaufbelegs von Tchibo oder eines von Tchibo autorisierten Vertriebspartners. Diese Garantie gilt innerhalb der EU, der Schweiz und in der Türkei.

Von der Garantie ausgenommen sind Schäden, die auf unsachgemäßer Behandlung oder mangelhafter Entkalkung beruhen, sowie Verschleißteile und Verbrauchsmaterial. Diese können Sie bei unserem Tchibo Kundenservice bestellen. Reparaturen außerhalb der Garantie können Sie, sofern noch möglich, gegen individuelle Berechnung zum Selbstkostenpreis von unserem Repaircenter durchführen lassen.

Die gesetzlichen Gewährleistungsrechte werden durch diese Garantie nicht eingeschränkt.

Service und Reparatur

Der Artikel wird in dem vom Kundenservice genannten Tchibo Repaircenter repariert.



Wenn ein Einsenden des Artikels notwendig ist, geben Sie bitte folgende Daten an:

- Ihre **Adressdaten**,
- eine **Telefonnummer** (tagsüber) und/oder eine **E-Mail-Adresse**,
- das **Kaufdatum** und
- eine möglichst **genaue Fehlerbeschreibung**.

Legen Sie eine **Kopie des Kaufbelegs** zum Artikel. Verpacken Sie den Artikel gut, damit nichts auf dem Transportweg passieren kann, und senden ihn an unser Repaircenter. Nur dann kann eine zügige Bearbeitung und Rücksendung erfolgen.

Die Adressdaten zur Einsendung erhalten Sie von unserem Kundenservice, dessen Kontaktdaten haben wir für Sie unter „Kundenservice“ aufgeführt. Nach Abgabe der Sendung bei der Post bewahren Sie den Einsendebeleg für Rückfragen bitte auf.

Liegt kein Garantiefall vor, informieren Sie uns, ob:

- Sie einen Kostenvoranschlag wünschen, wenn Kosten von über EUR 15,-/SFR 17,- entstehen oder
- der Artikel unrepariert an Sie zurückgesendet werden soll (kostenpflichtig) oder
- der Artikel entsorgt werden soll (kostenfrei für Sie).

Für Produktinformationen, Zubehörbestellungen oder Fragen zur Serviceabwicklung wenden Sie sich bitte an unseren Kundenservice. Bei Rückfragen geben Sie die Artikelnummer an.

Kundenservice

Deutschland

Für die kostenlose Einsendung an das Repaircenter erhalten Sie unter **www.tchibo.de/reklamation** ein Versandetikett und einen Reklamationsbeileger. Dafür benötigen Sie die 6-stellige Artikelnummer, die Sie der Verpackung, dem Artikel oder der Bedienungsanleitung entnehmen können.

Haben Sie ein Onlinekonto? Dann loggen Sie sich vor Eingabe der Artikelnummer unter „Mein Tchibo“ ein. Das Versandetikett und der Reklamationsbeileger befüllen sich dann automatisch mit Ihren im Onlinekonto hinterlegten Daten.

Sofern sich das Formular nicht automatisch mit Ihren persönlichen Angaben füllt, erfassen Sie diese manuell. Das Versandetikett und der Reklamationsbeileger werden Ihnen dann automatisch an die im Formular angegebene E-Mail-Adresse zugeschickt. Drucken Sie bitte beides aus.

Wichtig: Der Strichcode beim Versandetikett darf nicht beschrieben oder überklebt werden. Der Versand mit diesem Etikett ist nur innerhalb Deutschlands möglich!

 **0800 334 49 95**
(kostenfrei)

Montag - Sonntag
(auch an Feiertagen)
von 8.00 bis 22.00 Uhr
E-Mail: service@tchibo.de

Österreich

Für die kostenlose Einsendung an unser Repaircenter erhalten Sie ein Versandetikett per E-Mail unter:

 **0800 711 020 012**
(kostenfrei)

Montag - Sonntag
(auch an Feiertagen)
von 8.00 bis 22.00 Uhr
E-Mail: service@tchibo.at

Schweiz

Die aktuellen Adressdaten zur Einsendung an unser Repaircenter erhalten Sie unter:

 **0800 22 44 44**
(kostenfrei)

Montag - Sonntag
(auch an Feiertagen)
von 7.00 bis 22.00 Uhr
E-Mail: service@tchibo.ch

Artikelnummer: **369 562** (schwarz) **364 472** (weiß)
(Farbe) Deutschland Österreich

Artikelnummer: **369 563** (schwarz) **364 473** (weiß)
(Farbe) Schweiz
