



# ISTRUZIONI PER IL MONTAGGIO

Für Deutsch, siehe Seite 2. Инструкцию на русском см. на стр. 3.



## CASSONE DA 492 LITRI

MODELLO 60215

### PRIMA DEL MONTAGGIO:

- Monta su una superficie piana
- Per il montaggio, ci vogliono 2 persone.

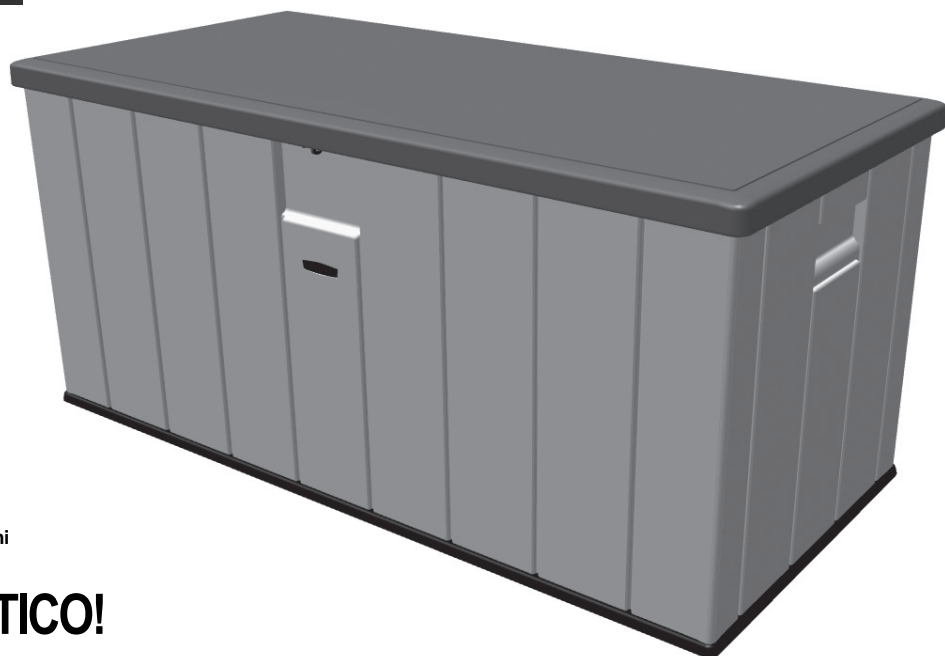

Per il Servizio clienti in Europa continentale e nel Regno Uni  
cs@lifetimeproducts.eu

**SOLO ALL'USO DOMESTICO!**

**IMPORTANTE, CONSERVARE PER RIFERIMENTO FUTURO: LEGGERE  
ATTENTAMENTE!**

### STRUMENTI NECESSARI



7/16" (11 mm)



1/2" (13 mm)



3/8" (10 mm), 7/16" (11 mm),  
1/2" (13 mm)

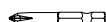

### INDICE

Legenda dei disegni.....	4
Avvertenze e Avvisi.....	5
Identificazione dei pezzi.....	6
Montaggio di pavimento e pareti.....	7
Montaggio coperchio.....	12
Ulteriori avvertenze.....	22
Pulizia e manutenzione.....	23
Registrazione.....	24
Garanzia.....	25

### LE DOMANDE?

### CONTATTARE IL SERVIZIO CLIENTI:

**Chiamare: 1-800-225-3865**

L-V dalle 7 alle 17 ora MST  
e sab. dalle 9 alle 13 ora MST

Chat dal vivo: [www.lifetime.com](http://www.lifetime.com)  
(Fare clic su la scheda «Ask An Expert»)

Istruzioni video: [www.youtube.com/lifetimeproducts](http://www.youtube.com/lifetimeproducts)

NUMERO DI MODELLO E NUMERO DI PRODOTTO  
(sono necessari entrambi quando si chiama il produttore)

Numero di modello: **60215**

Numero di prodotto ID:



# MONTAGE ANLEITUNG

Per Italiano, vedere la pagina 1. Инструкцию на русском см. на стр. 3.



## 492 LITER AUFBEWAHRUNGSBOX

MODELNUMMER 60215

### VOR DEM ZUSAMMENBAU:

- Montieren Sie auf einer ebenen Fläche.
- 2 Personen für die Montage notwendig.

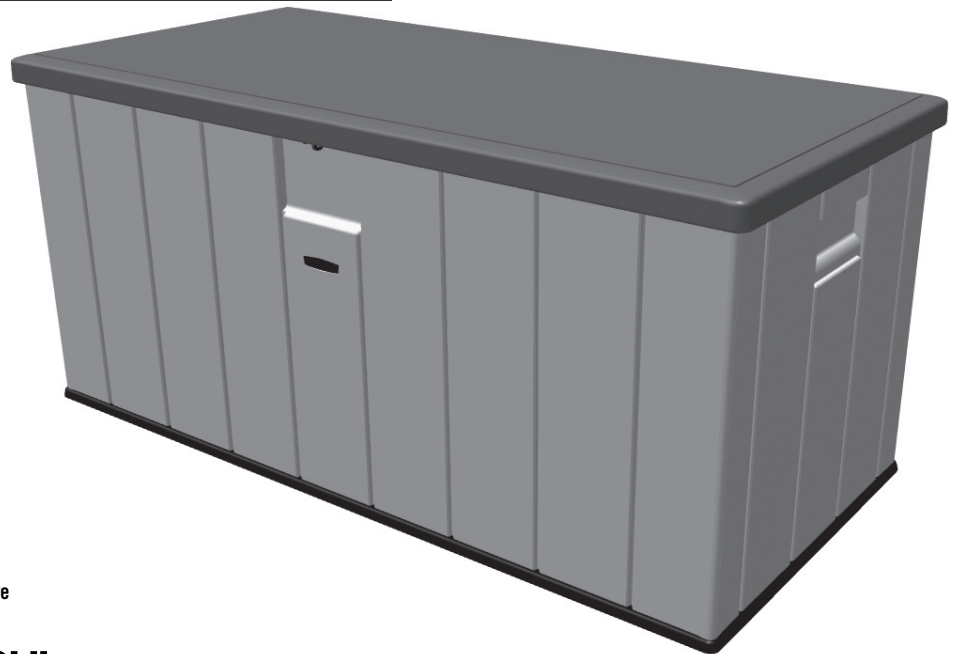

E-Mail Kundendienst europäisches Festland und Vereinigtes Königreich  
cs@lifetimeproducts.eu

**NUR FÜR HAUSGEBRAUCH!**

**WICHTIG: ALS SPÄTERE REFERENZ AUFBEWAHREN. SORGFÄLTIG LESEN.**

### ERFORDERLICHE WERKZEUGE



7/16" (11 mm)



1/2" (13 mm)



3/8" (10 mm), 7/16" (11 mm),  
1/2" (13 mm)

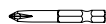

### INHALTSVERZEICHNIS

Symbollegende.....	4
Warnhinweise und Notizen.....	5
Identifizierung der Bauteile.....	6
Boden- und Wandmontage.....	7
Montage des Deckels.....	12
Zusätzliche Warnung.....	22
Reinigung und Pflege.....	23
Registrierung.....	24
Gewährleistung.....	26

### FRAGEN?

### SIE SICH MIT DEM KUNDENSERVICE IN VERBINDUNG:

Telefon: **1-800-225-3865**  
7:00 bis 17:00 Uhr (Montag–Freitag), Zeitzone MST  
9:00 bis 13:00 Uhr Samstag, Zeitzone MST

*Live-Chat:* [www.lifetime.com/instructions](http://www.lifetime.com/instructions)  
(Klicken Sie auf "Ask An Expert")  
*Videoanleitung:* [www.youtube.com/lifetimeproducts](http://www.youtube.com/lifetimeproducts)

**MODELL-NR. UND PRODUKT-ID** (Sie benötigen beides, wenn Sie mit uns sprechen)  
*Modellnummer:* **60215**  
*Produkt-D:*



# ИНСТРУКЦИЯ ПО СБОРКЕ

Per Italiano, vedere la pagina 1. Für Deutsch, siehe Seite 2.



## КОНТЕЙНЕР ДЛЯ ХРАНЕНИЯ, 492 Л

НОМЕР МОДЕЛИ 60215

### ПЕРЕД СБОРКОЙ:

- Выполняйте сборку на горизонтальной поверхности.
- 2 человек на сборку.

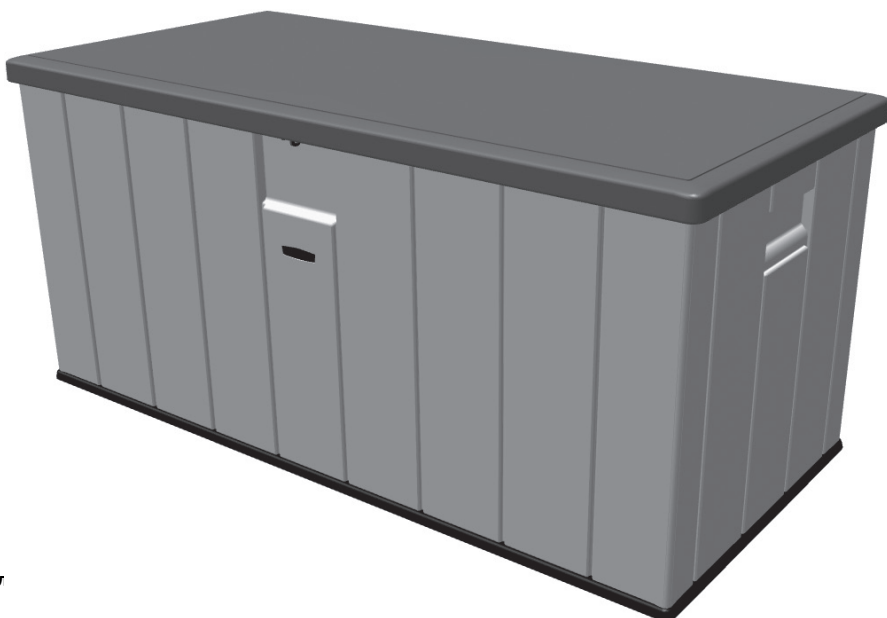

Для обслуживания клиентов в континентальной Европе и Вел  
cs@lifetimeproducts.eu

## ВАЖНО—СОХРАНИТЕ ДЛЯ ПОСЛЕДУЮЩЕГО ИСПОЛЬЗОВАНИЯ: ПРОЧТИТЕ ВНИМАТЕЛЬНО.

### НЕОБХОДИМЫЕ ИНСТРУМЕНТЫ



7/16" (11 mm)



1/2" (13 mm)



3/8" (10 mm), 7/16" (11 mm),  
1/2" (13 mm)

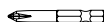

### СОДЕРЖАНИЕ

Значение символов.....	4
Предупреждения и примечания.....	5
идентификатор Запчасти.....	6
Сборка дна и стенок .....	7
Сборка крышки.....	12
Дополнительное предупреждение.....	22
Чистка и уход.....	23
Регистрация.....	24
Гарантия.....	27

### ВОПРОСОВ?

### ОБРАТИТЕСЬ В ОТДЕЛ УСЛУГ ДЛЯ КЛИЕНТОВ:

Позвоните по номеру: 1-800-225-3865  
пн. — пт., с 07:00 до 17:00 по  
и сб. с 09:00 до 13:00 по

**Чат:** [www.lifetime.com/instructions](http://www.lifetime.com/instructions)  
(Нажмите на вкладку «Ask An Expert»)

**Видео инструкциями :** [www.youtube.com/lifetimeproducts](http://www.youtube.com/lifetimeproducts)

НОМЕР МОДЕЛИ И ИДЕНТИФИКАТОР ПРОДУКТА  
(КОГДА БУДЕТЕ СВЯЗЫВАТЬСЯ С НАМИ, НЕОБХОДИМО СООБЩИТЬ ОБА НОМЕРА)  
НОМЕР МОДЕЛИ: 60215  
ИДЕНТИФИКАТОР ПРОДУКТА:



## LEGENDA DEI DISEGNI / SYMBOLLEGENDE / ЗНАЧЕНИЕ СИМВОЛОВ



- Indica di prestare particolare attenzione durante la lettura.
- Besagt, dass hier beim Lesen besondere Aufmerksamkeit erforderlich ist.
- Особо важная информация.



- Indica i pezzi da usare per una sezione.
- Kennzeichnet die Bauteile, die in einem Abschnitt verwendet werden.
- Детали, необходимые для выполнения инструкций.



- Indica che non c'è bisogno di questi pezzi in una specifica sezione.
- Besagt, dass in einem bestimmten Abschnitt keine Bauteile erforderlich sind.
- Инструкции, не требующие деталей.



- Indica gli attrezzi da usare per una sezione.
- Kennzeichnet die Hardware, die in einem Abschnitt verwendet wird.
- Крепежная фурнитура, необходимая для выполнения инструкций.



- Indica che non c'è bisogno di attrezzi in una specifica sezione.
- Besagt, dass für einen bestimmten Abschnitt keine Hardware erforderlich ist.
- Инструкции, не требующие крепежной фурнитуры.



- Indica gli strumenti da usare per una sezione.
- Kennzeichnet die Werkzeuge, die in einem Abschnitt verwendet werden.
- Инструменты, необходимые для выполнения инструкций.



- Indica se usare o meno un trapano elettrico per un punto specifico.
- Kennzeichnet, ob für einen bestimmten Schritt eine Bohrmaschine verwendet/nicht verwendet wird.
- Символы, указывающие, что на определенном этапе нужна (не нужна) электрическая дрель.



- Questi dadi sono dadi di bloccaggio centrale. Sono progettati per essere stretti; pertanto, saranno più difficili da stringere. Serrare a fondo fino al filo con il metallo o la plastica.
- Kennzeichnet die Verwendung einer Zentralbefestigungsmutter. Eine Mutter mit dieser Kennzeichnung erfordert zum Festziehen einigen Aufwand. Diese Hardware wurde mit dieser Funktion konstruiert, um eine spätere Lockerung zu verhindern.
- Эти гайки являются стопорными. Они должны всегда быть плотно затянуты, поэтому их тяжелее затянуть. Затяните их до тех пор пока они не будут заподлицо с металлопластиком.



## AVVERTENZE E AVVISI / WARNHINWEISE UND NOTIZEN / ПРЕДУПРЕЖДЕНИЯ И ПРИМЕЧАНИЯ



### Italiano:

- **La mancata osservanza di queste avvertenze può causare gravi lesioni o danni alla proprietà e annullerà la garanzia.**
- Per ragioni di sicurezza, non provare a montare questo prodotto senza seguire attentamente le istruzioni. • Assemble on a level surface.
- Considerare che i pezzi di plastica possono rovinarsi se si stringono troppo le viti. Per evitare danni, raccomandiamo vivamente di usare un trapano con un'impostazione bassa della coppia di serraggio. Si può anche utilizzare un giravite Phillips n. 2.
- Per il montaggio sono necessari due adulti competenti.
- Tutti coloro che partecipano al processo di montaggio dovrebbero indossare occhiali protettivi durante tutta la fase del montaggio.
- Non usare o conservare oggetti caldi vicino al prodotto.
- Al fine di ridurre il rischio di infortuni o lesioni è essenziale che il montaggio sia eseguito in modo corretto e completo.
- Tenere le dita libere dalla cerniera.
- Questo prodotto NON è una cesta per giocattoli. Questo prodotto NON è destinato all'uso da parte dei bambini. Per prevenire eventuali rischi di soffocamento, NON consentire ai bambini di giocare all'interno del prodotto.
- **La maggior parte delle lesioni sono causate dall'uso improprio e/o dal non seguire le istruzioni. Usare questo prodotto con cautela.**
- **Altre avvertenze possono essere visti verso la fine di questo manuale.**

### Deutsch:

- **Die Nichtbeachtung der folgenden Warnhinweise kann ernste Verletzungen oder Sachschäden verursachen und die Gewährleistung erlischt.**
- Versuchen Sie aus Sicherheitsgründen nicht, die Montage dieses Produkts durchzuführen, ohne die nachfolgende Anleitung mit Vorsicht zu befolgen.
- Stellen Sie auf einer ebenen Fläche auf.
- Achten Sie darauf, dass Bauteile aus Kunststoff durch zu starkes Festziehen der Schrauben beschädigt werden können. Um Schaden zu vermeiden, empfehlen wir Ihnen dringend, eine Bohrmaschine mit einer niedrigen Drehmoment-Einstellung zu verwenden. Ein Kreuzschlitz-Schraubendreher Größe 2 kann auch dazu verwendet werden.
- Zur Montage sind zwei fähige Erwachsene erforderlich.
- Alle Personen, die am Montageprozess teilnehmen, sollten während des gesamten Montage eine Schutzbrille tragen.
- Verwenden Sie oder lagern Sie keine heißen Objekte in der Nähe des Produkts.
- Ordnungsgemäße und vollständige Montage sind wesentliche Faktoren zur Reduzierung des Unfallrisikos oder Verletzungsrisikos.
- Halten Sie die Finger fern vom Scharnier.
- Dieses Produkt ist KEINE Spielzeugkiste. Dieses Produkt ist NICHT für Kinder geeignet. Lassen Sie KEINE Kinder im Innenraum des Produkts spielen, da Erstickungsgefahr besteht.
- **Die meisten Verletzung werden durch unsachgemäßen Gebrauch und/oder durch Nichtbeachtung der folgenden Anleitung verursacht.**
- **Am Ende des Dokuments kann eine zusätzliche Warnung zu sehen sein.**

### русском:

- **Несоблюдение этих предостережений может привести к серьезной травме или порче имущества, а также аннулированию гарантии.**
- В целях безопасности тщательно придерживайтесь приведенных здесь инструкций при сборке продукта.
- Поверхность, на которой выполняется сборка и установка контейнера, должна быть горизонтальной. В противном случае контейнер может быть собран неверно. Отнеситесь к этой рекомендации серьезно, чтобы в дальнейшем избежать лишних проблем и затрат времени.
- Чрезмерное затягивание винтов может повредить пластиковые детали. Чтобы избежать повреждений, настоятельно рекомендуем использовать дрель с низким крутящим моментом или отвертку Phillips № 2.
- В установке должны принимать участие двое взрослых людей с достаточными физическими возможностями.
- Все участники сборки должны носить защитные очки на протяжении всего процесса.
- Не используйте и не храните возле продукта горячие объекты.
- Крайне важно собрать контейнер полностью и по всем правилам, чтобы минимизировать риск несчастных случаев и травм.
- Держите пальцы вдали от шарниров.
- Данный продукт НЕ является игрушечным сундуком. Данный продукт НЕ предназначен для использования детьми. Чтобы предотвратить возможный риск удушья, НЕ разрешайте детям играть внутри этого изделия.
- **Причина большинства травм, возникающих в результате пользования этим продуктом, — его неправильная эксплуатация и/или несоблюдение данных инструкций. Пользуясь продуктом, соблюдайте осторожность.**
- **Другие предупреждения могут быть рассмотрены в конце данного руководства.**



# IDENTIFICAZIONE DEI PEZZI / ONDERDELEN IDENTIFICEREN / ИДЕНТИФИКАТОР ЗАПЧАСТИ



# FERRAMENTA NECESSARIA / ERFORDERLICHE HARDWARE / НЕОБХОДИМАЯ КРЕПЕЖНАЯ ФУРНИТУРА

Confezioni per pezzi piccoli / Tüte der hardware / Прозрачная упаковка



# PEZZI NECESSARI / ERFORDERLICHE TEILE / НЕОБХОДИМЫЕ ДЕТАЛИ

Pezzi di metallo / Metallteile / Металлические детали



EZA (x1)

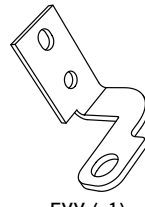

EYY (x1)

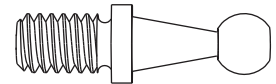

BET (x4)

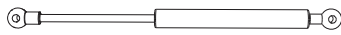

AKF (x2)

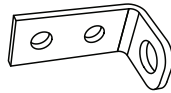

EYW (x1)

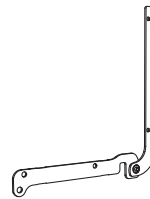

EZB (x2)



AAO (x4)

Pezzi di plastica / Kunststoffteile / Пластиковые детали

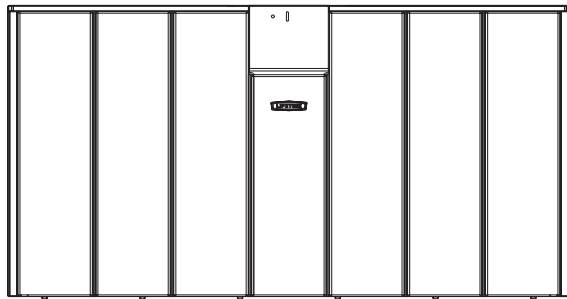

AMZ (x1)

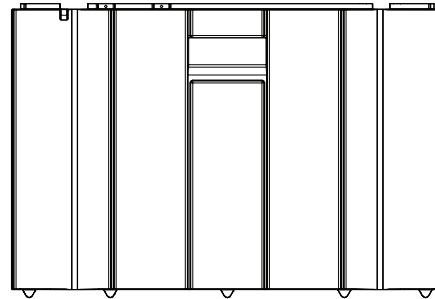

AGN (x1)

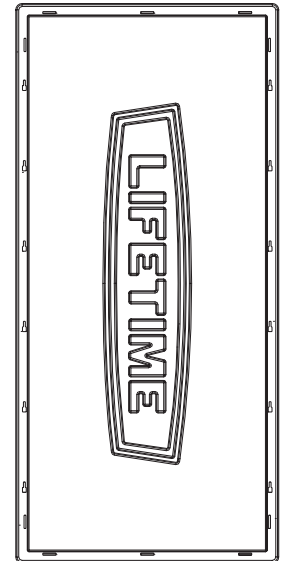

ANC (x1)

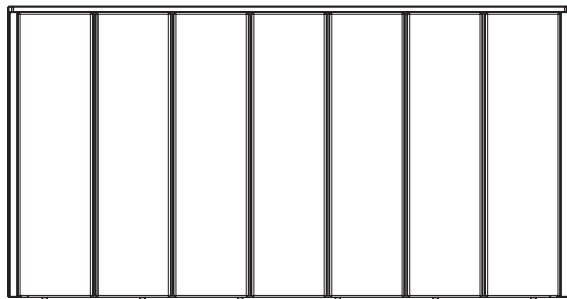

ANA (x1)

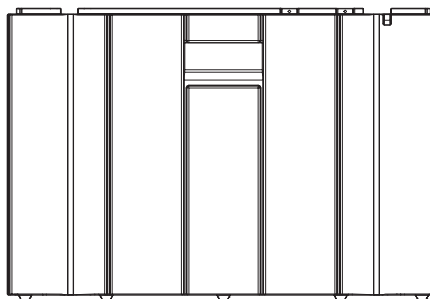

AGY (x1)

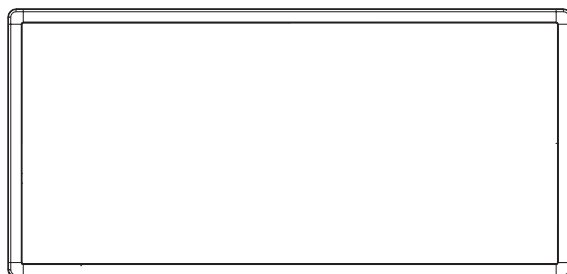

AND (x1)

# 1 MONTAGGIO DI PAVIMENTO E PARETI / IDENTIFIZIERUNG DER BAUTEILE / СБОРКА ДНА И СТЕНОК



## FERRAMENTA NECESSARIA / ERFORDERLICHE HARDWARE / НЕОБХОДИМАЯ КРЕПЕЖНАЯ ФУРНИТУРА

Confezioni blister / Blisterverpackung / Прозрачная упаковка

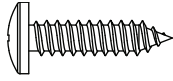
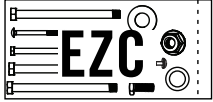

ADW (x26)

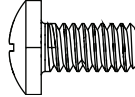

DRC (x1)



ADJ (x1)



## PEZZI NECESSARI / ERFORDERLICHE TEILE / НЕОБХОДИМЫЕ ДЕТАЛИ

Pezzi di metallo / Metallteile / Металлические детали

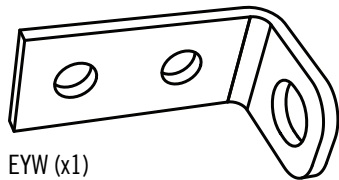

EYW (x1)

Pezzi di plastica / Kunststoffteile / Пластиковые детали

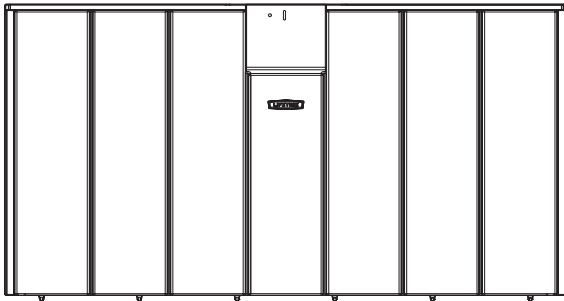

AMZ (x1)

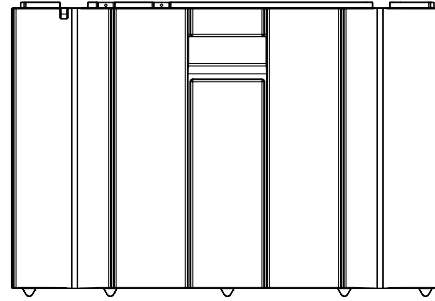

AGN (x1)

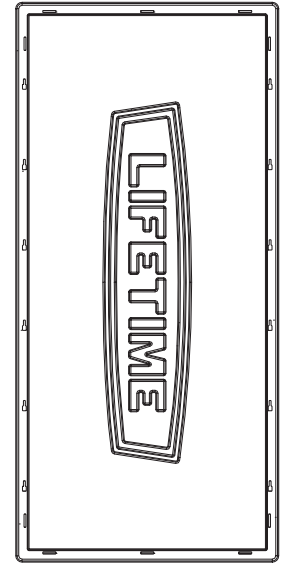

ANC (x1)

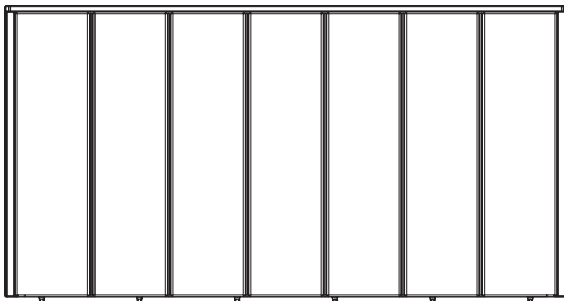

ANA (x1)

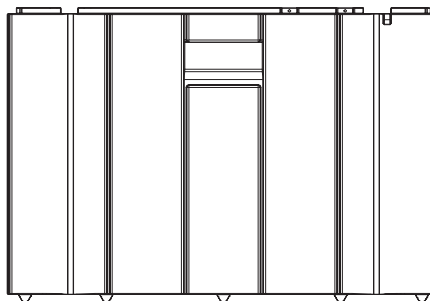

AGY (x1)



## STRUMENTI NECESSARI / ERFORDERLICHE WERKZEUGE / НЕОБХОДИМЫЕ ИНСТРУМЕНТЫ



7/16" (11 mm)

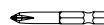

## ► SEZIONE 1 (CONTINUA) / ABSCHNITT 1 (FORTSETZUNG) / РАЗДЕЛ 1 (ПРОДОЛЖЕНИЕ)

ATTREZZI E STRUMENTI NECESSARI / ERFORDERLICHE WERKZEUGE UND HARDWARE / НЕОБХОДИМЫЕ ИНСТРУМЕНТЫ И КРЕПЕЖНАЯ ФУРНИТУРА



### 1.1

- Inserire le linguette al fondo del **Pannello posteriore (ANA)** nelle scanalature nel **Pannello pavimento (ANC)**.
- Die Laschen an der Unterseite der **Rückwandplatte (ANA)** in die Schlitze in der **Bodenplatte (ANC)** einsetzen.
- Вставьте выступы на нижней части **задней панели (ANA)** в пазы на **панели днища (ANC)**.

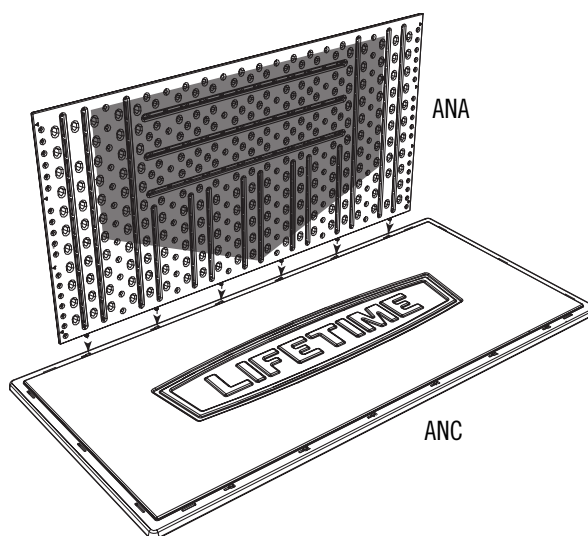

### 1.2

- Far scivolare il **Pannello posteriore** verso sinistra fino a quando si ferma.
- Die **Rückwandplatte** nach links bis zum Anschlag schieben.
- Сдвиньте заднюю панель налево до упора.

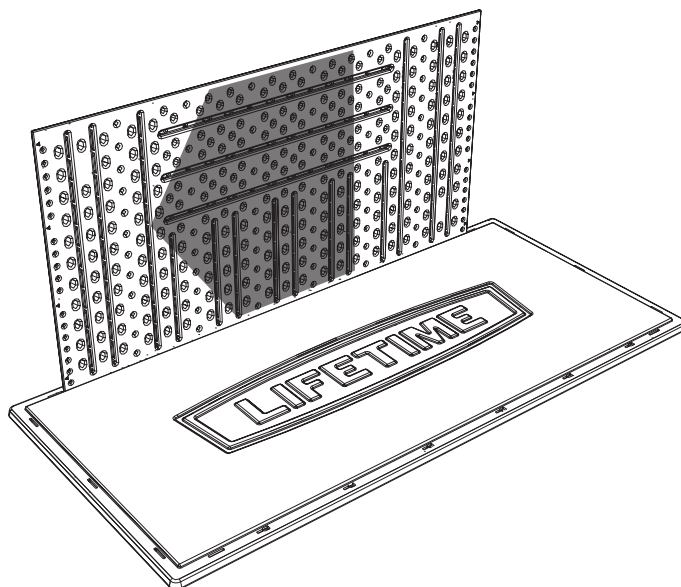



## ► SEZIONE 1 (CONTINUA) / ABSCHNITT 1 (FORTSETZUNG) / РАЗДЕЛ 1 (ПРОДОЛЖЕНИЕ)

ATTREZZI E STRUMENTI NECESSARI / ERFORDERLICHE WERKZEUGE UND HARDWARE / НЕОБХОДИМЫЕ ИНСТРУМЕНТЫ И КРЕПЕЖНАЯ ФУРНИТУРА



### 1.3

- Ripetere i passi 1.1–1.2 per il pannello frontale.
- Schritte 1.1–1.2 für die Frontwandplatte wiederholen.
- Повторите шаги 1.1–1.2 для передней панели.

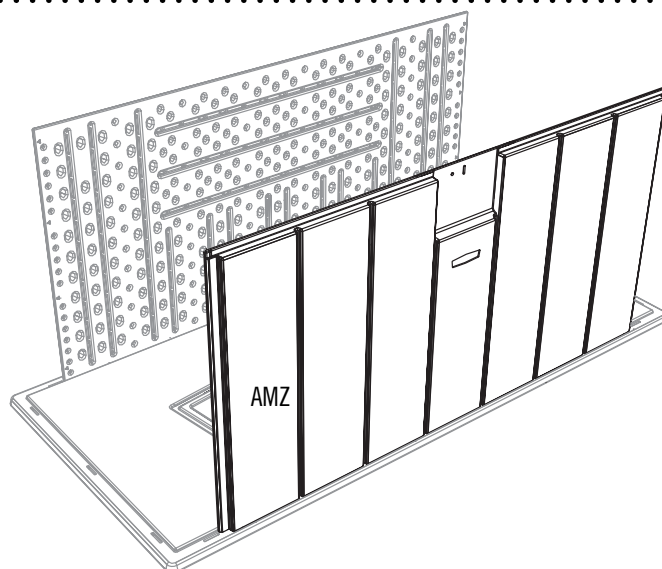

### 1.4

- Piegare le estremità del **pannello sinistro (AGN)**, e far scivolare il pannello sinistro verso il basso fino a quando si blocca in posizione. **Dovreste sentire le linguette scattano in posizione. La tacca va sul retro.**
- Falten Sie die Enden der **linken Seitenwandplatte (AGN)**, und die Laschen an der Unterseite der wandplatte in die Schlitze in der Bodenplatte einsetzen. **Die Laschen sollten hörbar einschnappen. Die Kerbe muss hinten sein.**
- Сложите концы **левой боковой панели (AGN)**, и вставьте выступы на нижней части панели в пазы на панели днища. **Вы услышите, что петли вставлены на место. Паз должен находиться сзади.**

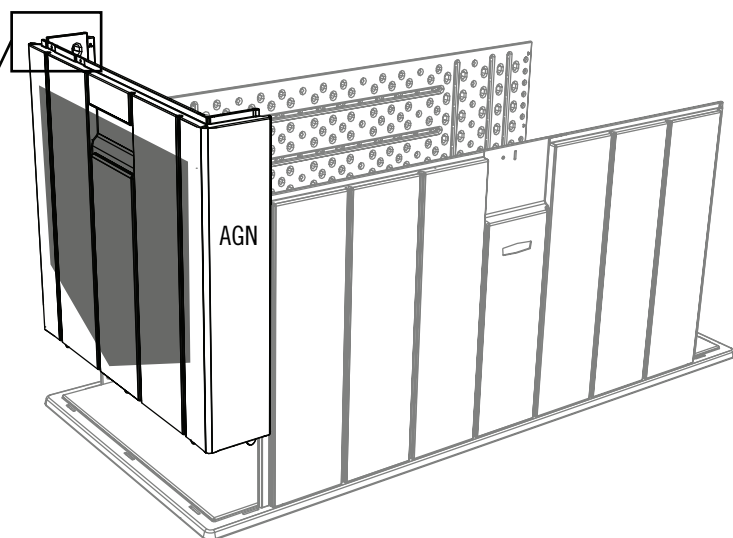
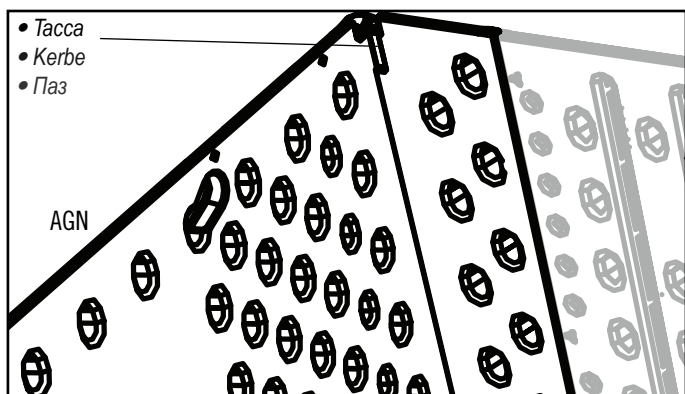

## ► SEZIONE 1 (CONTINUA) / ABSCHNITT 1 (FORTSETZUNG) / РАЗДЕЛ 1 (ПРОДОЛЖЕНИЕ)

ATTREZZI E STRUMENTI NECESSARI / ERFORDERLICHE WERKZEUGE UND HARDWARE / НЕОБХОДИМЫЕ ИНСТРУМЕНТЫ И КРЕПЕЖНАЯ ФУРНИТУРА

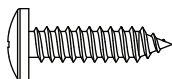

ADW (x16)

### 1.5



- Fissare il pannello al pannello posteriore con quattro (4) **Vite (ADW)** nei punti indicati. Poi, fissare il pannello al pannello frontale con altre quattro (4) **Vite (ADW)**.
- Die linke Platte an der Rückwandplatte mit vier (4) **Schrauben (ADW)** befestigen. Danach die Platte an der Frontplatte mit vier (4) weiteren **Schrauben (ADW)** befestigen.
- Закрепите Левую Панель на Задней Панели четырьмя (4) **Винтами (ADW)**. Затем закрепите Панель на Передней Панели четырьмя (4) **Винтами (ADW)**.

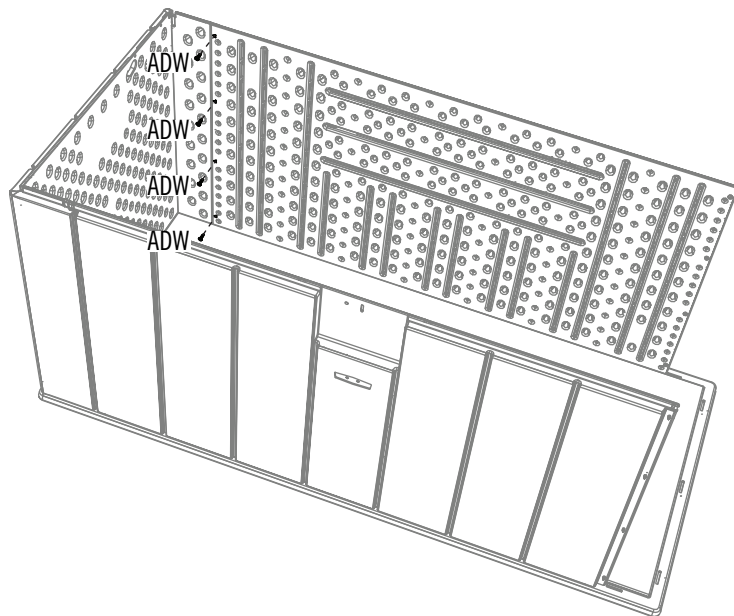

### 1.6

- Ripetere i passi 1.4–1.5 per il lato destro.
- Wiederholen Sie die Schritte 1.4–1.5 für die rechte Seite.
- Повторите шаги 1.4–1.5 для правой стороны.

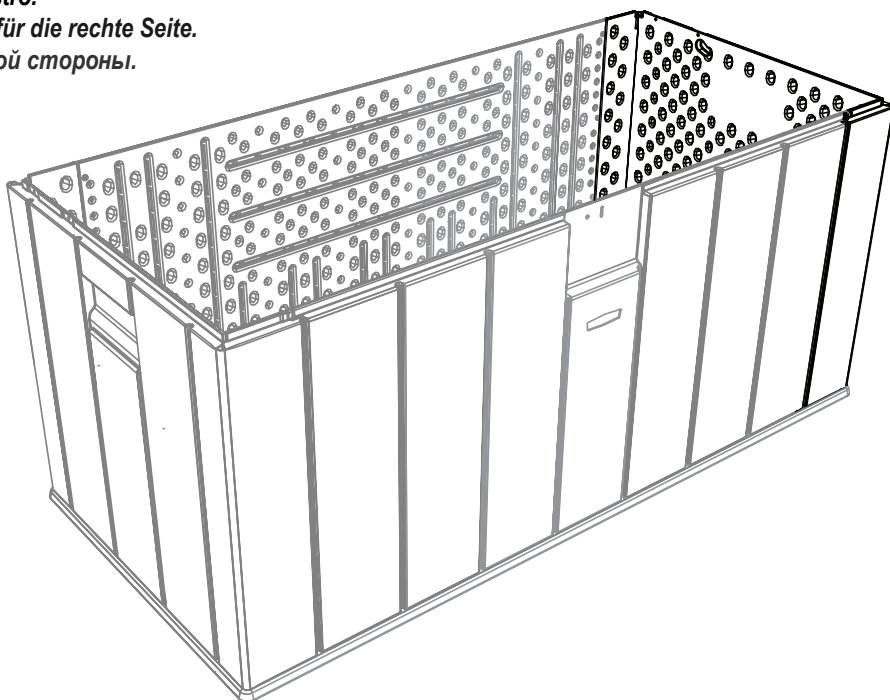

## ► SEZIONE 1 (CONTINUA) / ABSCHNITT 1 (FORTSETZUNG) / РАЗДЕЛ 1 (ПРОДОЛЖЕНИЕ)

ATTREZZI E STRUMENTI NECESSARI / ERFORDERLICHE WERKZEUGE UND HARDWARE / НЕОБХОДИМЫЕ ИНСТРУМЕНТЫ И КРЕПЕЖНАЯ ФУРНИТУРА

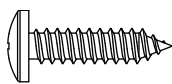
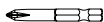

ADW (x10)



### 1.7

- Inserire una **Vite (ADW)** diritto attraverso ciascuna dei cinque (5) linguette sul pannello sinistro.
- Durch jede der fünf (5) Laschen an der linken Platte eine **Schraube (ADW)** gerade einführen.
- Вставьте **Винт (ADW)** прямо через каждую из пяти (5) петель на Левой Панели.

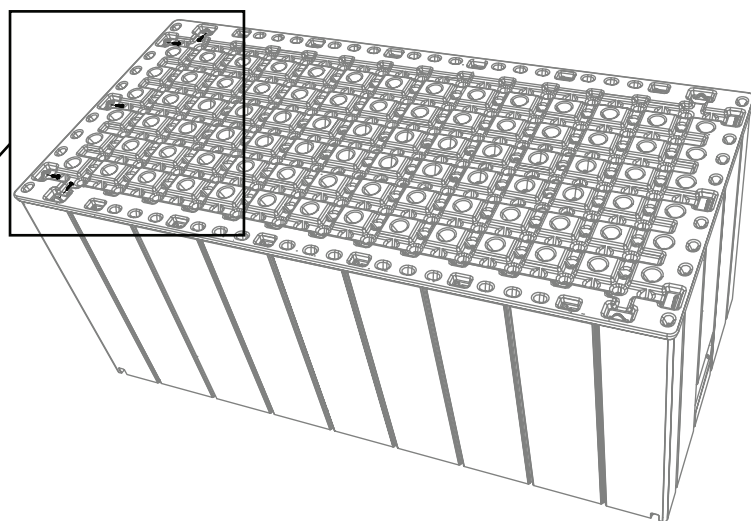
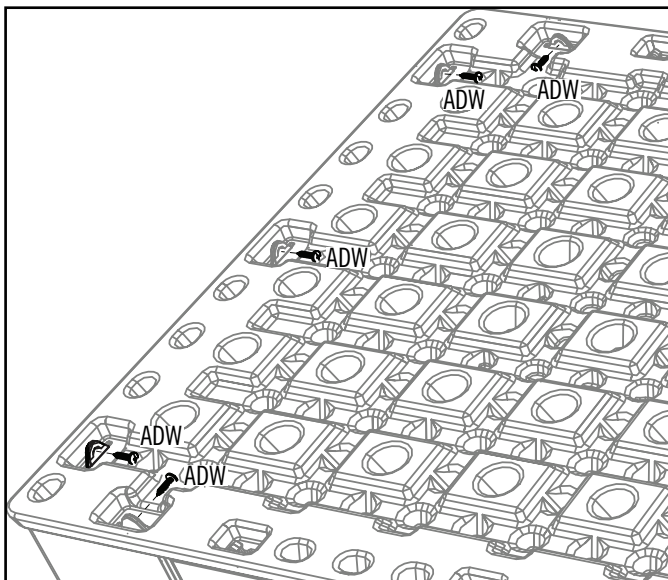

### 1.8

- *Ripetere il passo 1.8 per il pannello destro.*
- *Schritt 1.8 für die rechte Wandplatte wiederholen.*
- *Повторите шаг 1.8 для правая панели.*

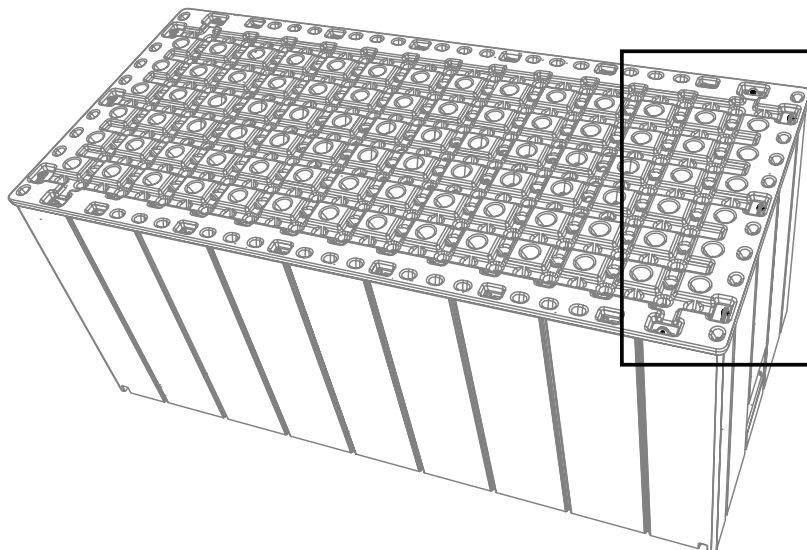

## ► SEZIONE 1 (CONTINUA) / ABSCHNITT 1 (FORTSETZUNG) / РАЗДЕЛ 1 (ПРОДОЛЖЕНИЕ)

ATTREZZI E STRUMENTI NECESSARI / ERFORDERLICHE WERKZEUGE UND HARDWARE / НЕОБХОДИМЫЕ ИНСТРУМЕНТЫ И КРЕПЕЖНАЯ ФУРНИТУРА



7/16"  
(11 mm)

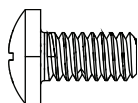

DRC (x1)



ADJ (x1)

# 1.9

- Fissare la **Linguetta di sicurezza (EYW)** al pannello frontale come indicato.
- Die **Verriegelungslasche (EYW)** wie dargestellt an der Frontplatte anbringen.
- Прикрепите **Блокирующую Вкладку (EYW)** к передней панели, как показано на рисунке.

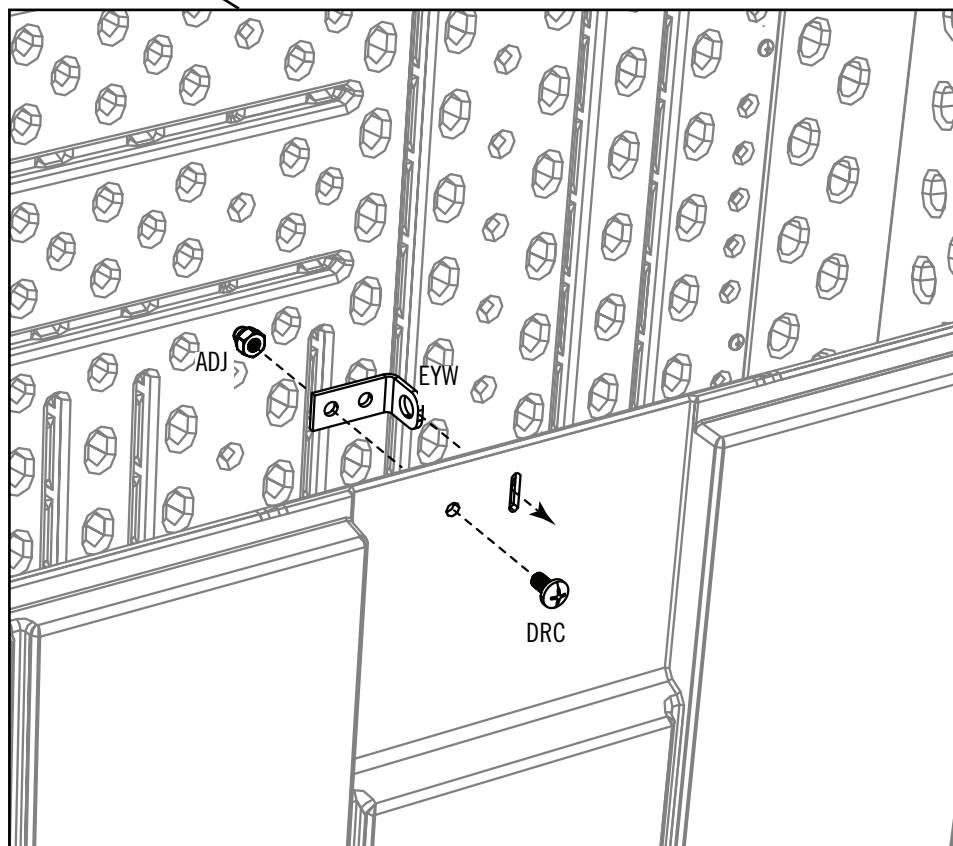
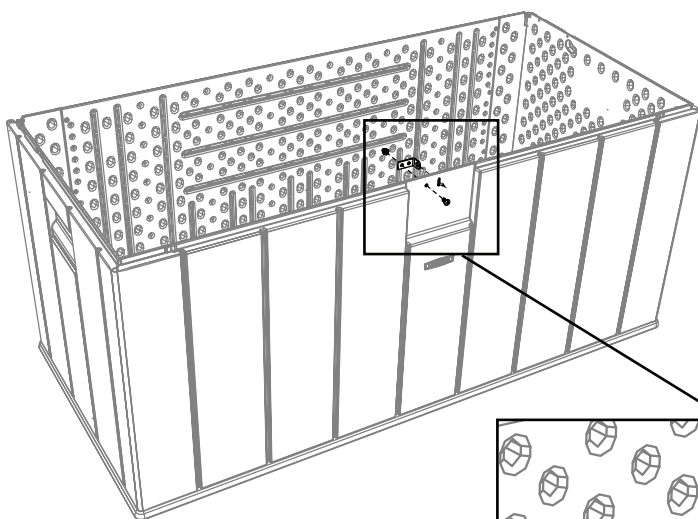

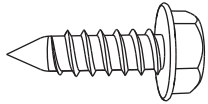

**FERRAMENTA NECESSARIA / ERFORDERLICHE HARDWARE / НЕОБХОДИМАЯ КРЕПЕЖНАЯ ФУРНИТУРА**

Confezioni blister / Blisterverpackung / Прозрачная упаковка

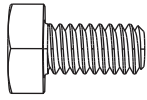

BCK (x6)



BES (x6)

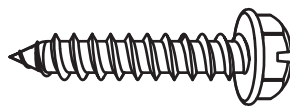

DRF (x4)

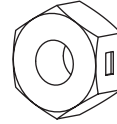

AAB (x6)

**PEZZI NECESSARI / ERFORDERLICHE TEILE / НЕОБХОДИМЫЕ ДЕТАЛИ**

Pezzi di metallo / Metallteile / Металлические детали



EZA (x1)



AKF (x2)

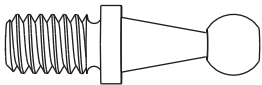

BET (x4)

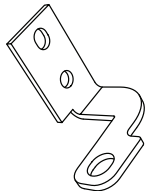

EYY (x1)

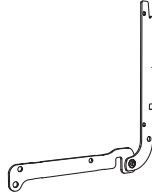

EZB (x2)



AAO (x4)

Pezzi di plastica / Kunststoffteile / Пластиковые детали

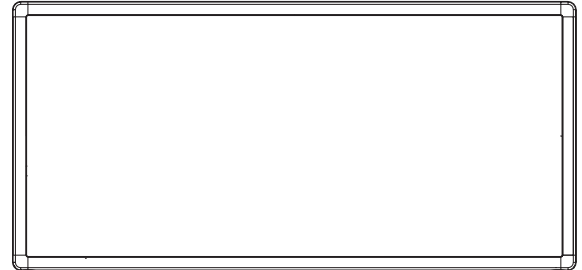

AND (x1)

**STRUMENTI NECESSARI / ERFORDERLICHE WERKZEUGE / НЕОБХОДИМЫЕ ИНСТРУМЕНТЫ**

7/16", 1/2"  
(11 mm, 13 mm)



7/16"  
(11 mm)



1/2"  
(13 mm)



## ► SEZIONE 2 (CONTINUA) / ABSCHNITT 2 (FORTSETZUNG) / РАЗДЕЛ 2 (ПРОДОЛЖЕНИЕ)

ATTREZZI E STRUMENTI NECESSARI / ERFORDERLICHE WERKZEUGE UND HARDWARE / НЕОБХОДИМЫЕ ИНСТРУМЕНТЫ И КРЕПЕЖНАЯ ФУРНИТУРА



7/16"  
(11 mm)



7/16"  
(11 mm)

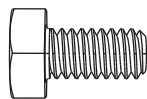

BES (x2)

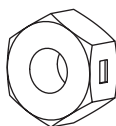

AAB (x2)

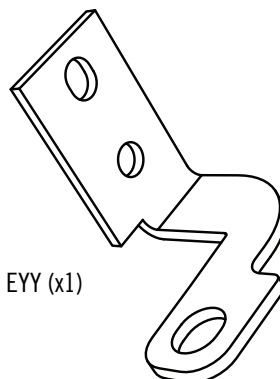

EYY (x1)



# 2.1

- Fissare la **Linguetta di sicurezza (EYY)** al **Sostegno coperchio (EZA)** come indicato.
- Die **Verriegelungslasche (EYY)** wie dargestellt an der **Deckelstütze (EZA)** anbringen.
- Прикрепите **Блокирующую Вкладку (EYY)** к **Кронштейну для крышки (EZA)**, как показано на рисунке.

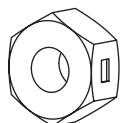
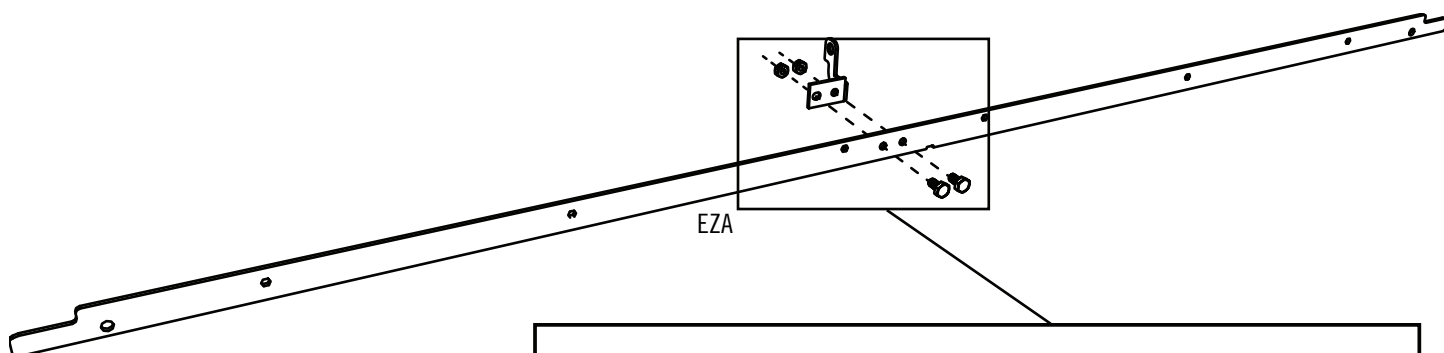

• Questi Dadi (AAB) sono dadi di blocco centrale. Sono progettati per essere stretti; pertanto, saranno più difficile stringere. Continuare a stringere finché non sono a filo con la Linguetta di sicurezza (EYY).

• Diese Muttern (AAB) sind Zentralbefestigungsmuttern. Sie sind auf festen Sitz ausgelegt. Das Festziehen erfordert höheren Kraftaufwand. Solange festziehen, bis die Muttern in einer Linie mit dem Metall oder Kunststoff sind.

• Эти гайки являются стопорными. Они должны всегда быть плотно затянуты, поэтому их тяжелее затянуть. Затяните их до тех пор пока они не будут заподлицо с металлопластиком.

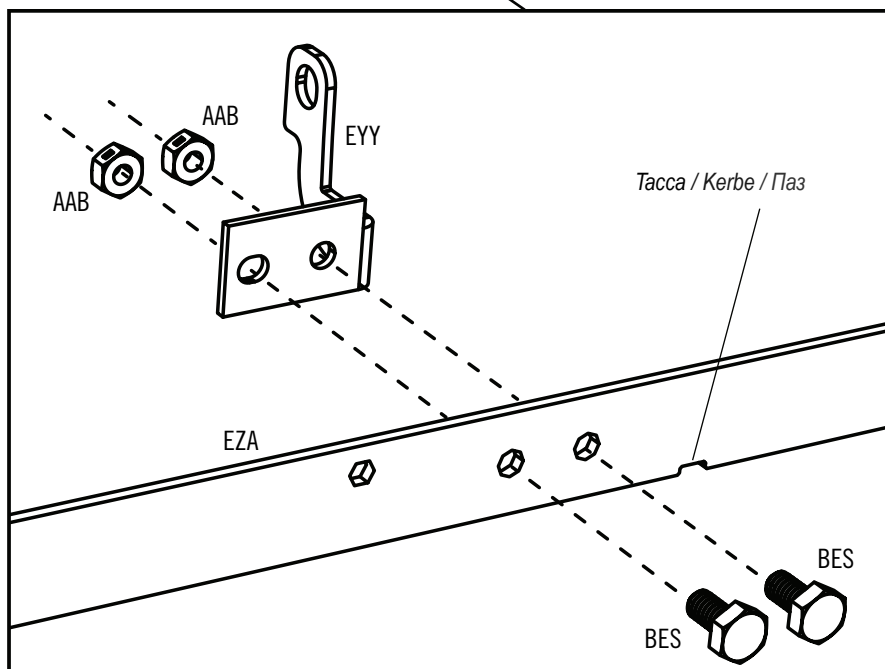

## ► SEZIONE 2 (CONTINUA) / ABSCHNITT 2 (FORTSETZUNG) / РАЗДЕЛ 2 (ПРОДОЛЖЕНИЕ)

ATTREZZI E STRUMENTI NECESSARI / ERFORDERLICHE WERKZEUGE UND HARDWARE / НЕОБХОДИМЫЕ ИНСТРУМЕНТЫ И КРЕПЕЖНАЯ ФУРНИТУРА



### 2.2

- Inserire un'estremità del Sostegno coperchio nella scanalatura sull'angolo anteriore del Coperchio (AND).
- Ein Ende der Deckelstütze in den Schlitz in der vorderen Ecke des Deckels (AND) einsetzen.
- Вставьте конец кронштейна для крышки в отверстие в углу передней части крышки (AND).

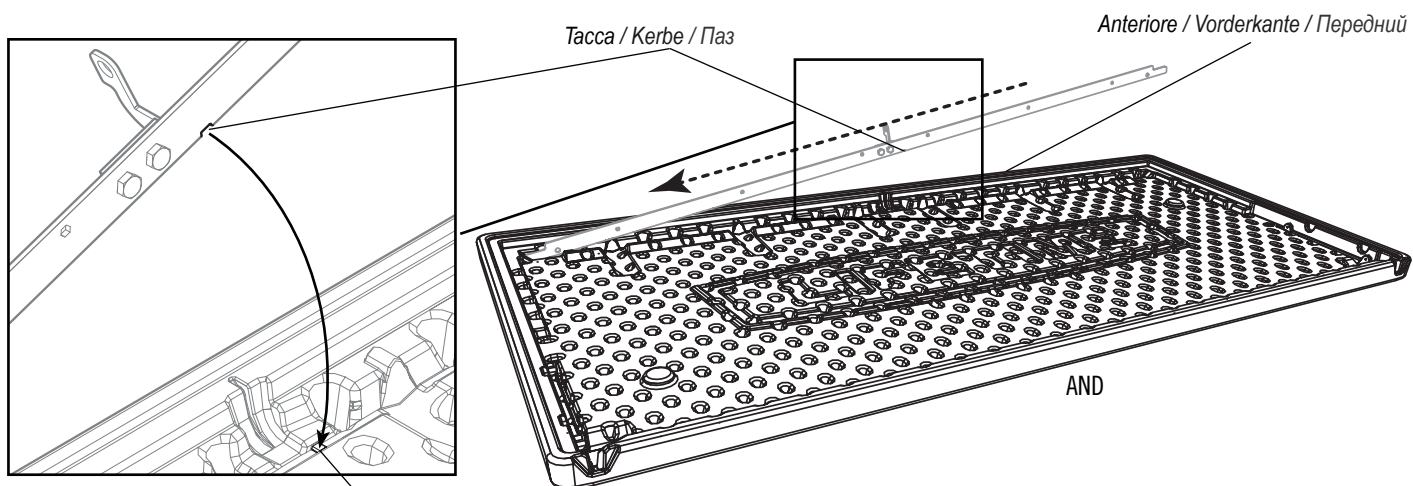

### 2.3

*Protuberanza / Vortreten / Штука*

- Ruotare il sostegno coperchio verso il basso, e inserire il lato opposto nella scanalatura nel lato frontale e anteriore del coperchio.
- Die Deckelstütze nach unten drehen und das andere Ende in den Schlitz in der vorderen rechten Ecke des Deckels einsetzen.
- Опустите кронштейн вниз и вставьте другой его конец в отверстие в противоположном углу передней части крышки.

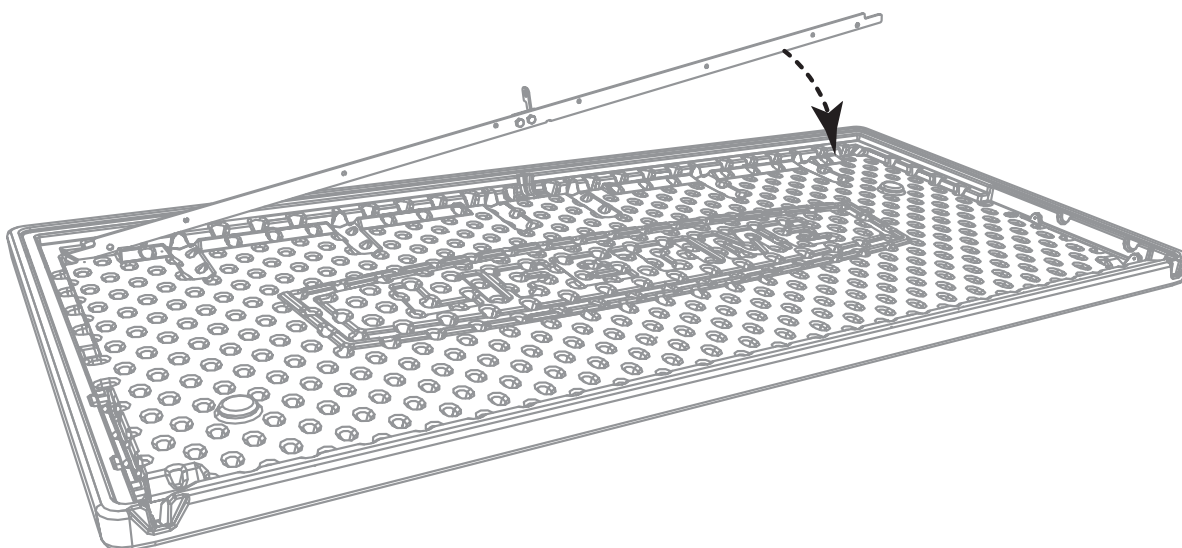

## ► SEZIONE 2 (CONTINUA) / ABSCHNITT 2 (FORTSETZUNG) / РАЗДЕЛ 2 (ПРОДОЛЖЕНИЕ)

ATTREZZI E STRUMENTI NECESSARI / ERFORDERLICHE WERKZEUGE UND HARDWARE / НЕОБХОДИМЫЕ ИНСТРУМЕНТЫ И КРЕПЕЖНАЯ ФУРНИТУРА



1/2"  
(13 mm)



1/2"  
(13 mm)

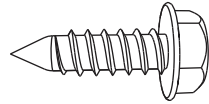

BCK (x6)

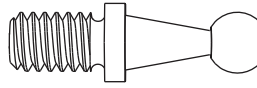

BET (x2)

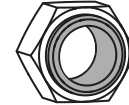

AAO (x2)



### 2.4

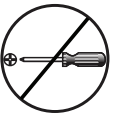

- Fissare il supporto al coperchio con sei (6) viti (BCK) ai punti indicati. **Non stringere eccessivamente.**
- Die Stütze mit sechs (6) **Schrauben (BCK)** am Deckel an den gezeigten Positionen befestigen. **Nicht zu fest anziehen.**
- Зафиксируйте панели с помощью шесть (6) винтов (BCK), как показано на рисунке. **Не перетягивайте.**

Anteriore / Front / Передний

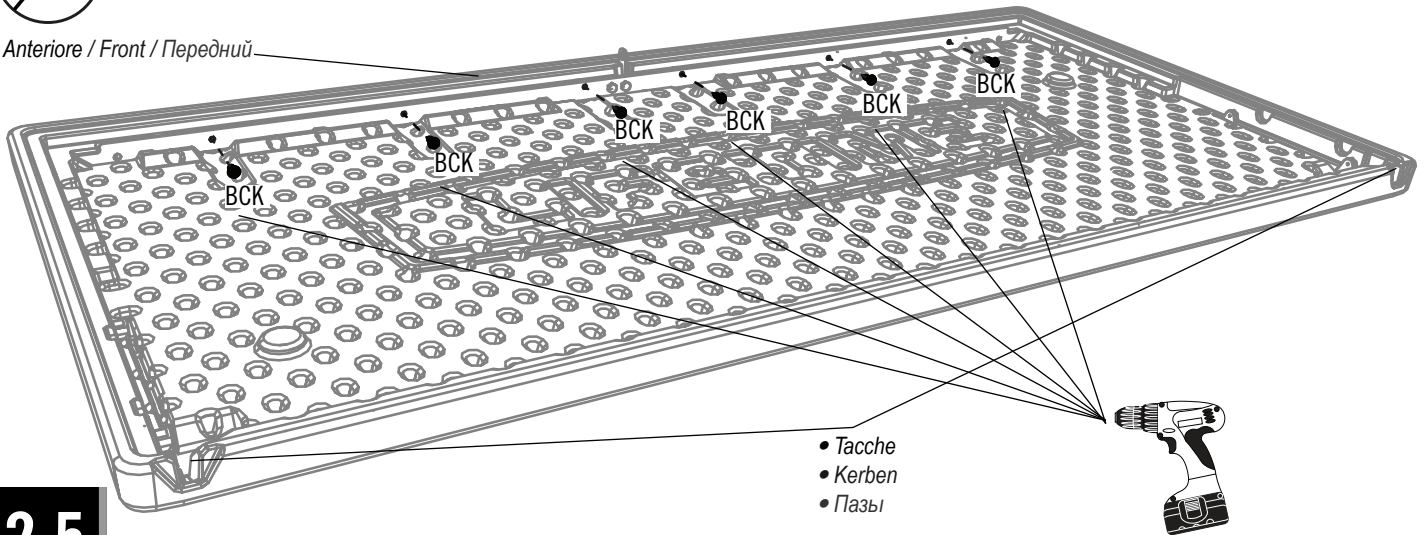

### 2.5

- Il Cardine (EZB) va montato in questa maniera per il lato sinistro del coperchio.
- Das **Scharnier (EZB)** geht auf diese Weise für die linke Seite des Deckels zusammen.
- Соберите петлю (EZB) для левой стороны крышки, как показано на рисунке.

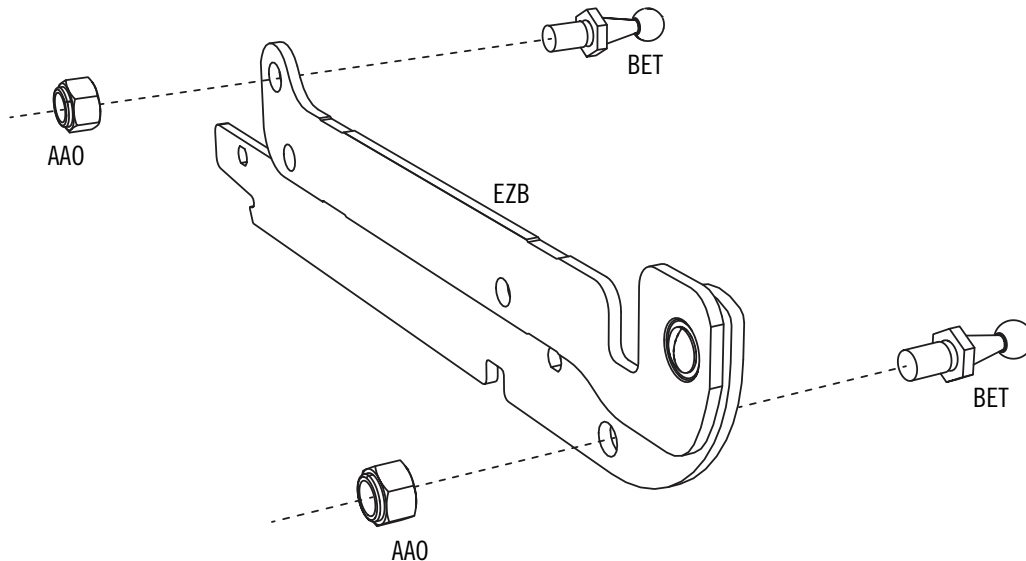



## ► SEZIONE 2 (CONTINUA) / ABSCHNITT 2 (FORTSETZUNG) / РАЗДЕЛ 2 (ПРОДОЛЖЕНИЕ)

ATTREZZI E STRUMENTI NECESSARI / ERFORDERLICHE WERKZEUGE UND HARDWARE / НЕОБХОДИМЫЕ ИНСТРУМЕНТЫ И КРЕПЕЖНАЯ ФУРНИТУРА

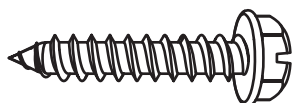

DRF (x2)



### 2.6

- Inserire il cardine sinistro nella scanalatura e ruotarlo verso il basso come indicato.
- Das Ende des linken Scharniers in den Schlitz einsetzen und wie gezeigt nach unten drehen.
- Вставьте левую петлю в указанное отверстие и поверните ее вниз.

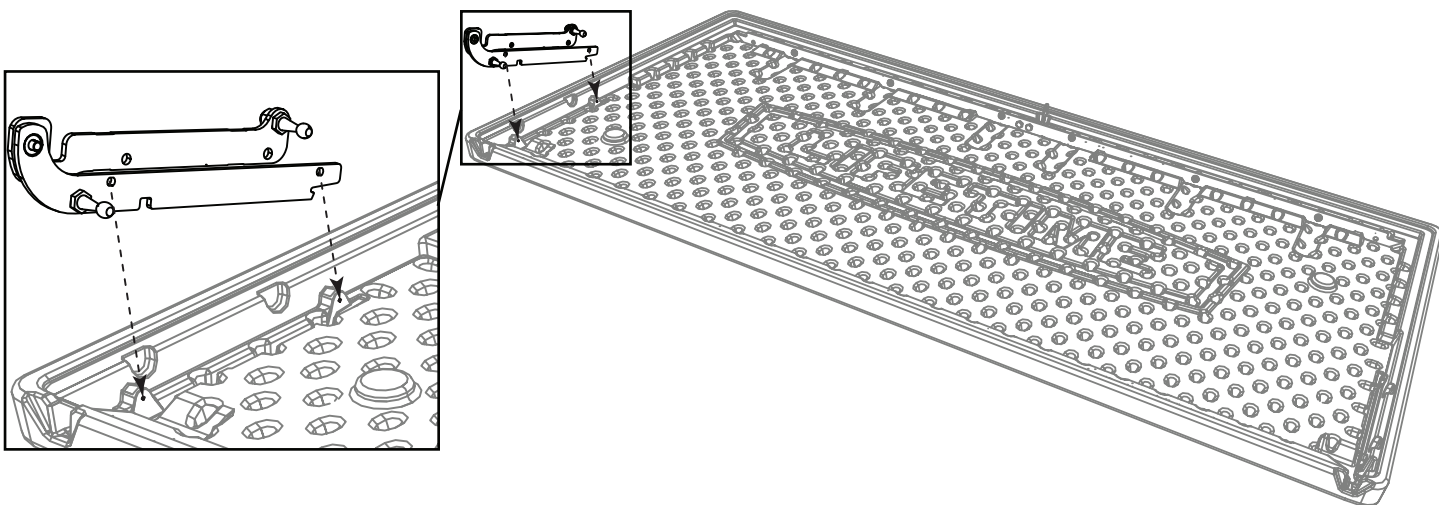

### 2.7

- Le Viti (DRF) devono essere leggermente più larghe dei fori; pertanto, è più facile usare un trapano per eseguire questo passo. **Non stringere eccessivamente.**
- Konstruktiv bedingt sind die **Schrauben (DRF)** etwas größer als die Löcher. Aus diesem Grund ist es leichter, diesen Schritt mit einer Bohrmaschine. **Nicht zu fest anziehen.**
- Диаметр **винтов (DRF)** немного больше диаметра отверстий, поэтому для выполнения этого шага целесообразно использовать дрель. **Не перетягивайте.**

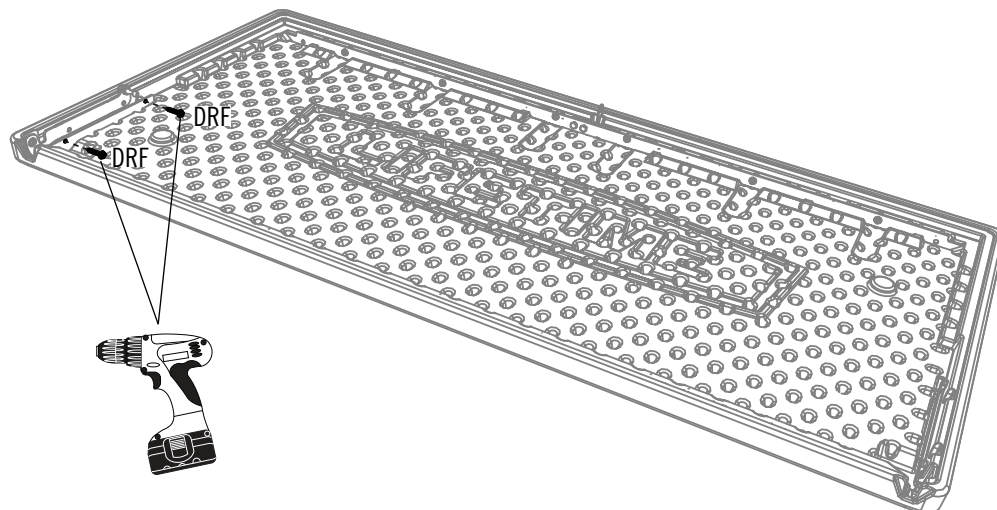
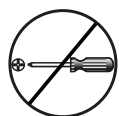

## ► SEZIONE 2 (CONTINUA) / ABSCHNITT 2 (FORTSETZUNG) / РАЗДЕЛ 2 (ПРОДОЛЖЕНИЕ)

ATTREZZI E STRUMENTI NECESSARI / ERFORDERLICHE WERKZEUGE UND HARDWARE / НЕОБХОДИМЫЕ ИНСТРУМЕНТЫ И КРЕПЕЖНАЯ ФУРНИТУРА



1/2"  
(13 mm)



1/2"  
(13 mm)

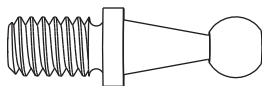

BET (x2)



AAO (x2)



### 2.8

- Il Cardine (BEP) va montato in questa maniera per il lato destro del coperchio.
- Auf diese Art passt das Scharnier (BEP) für die rechte Seite des Deckels zusammen.
- Соберите петлю (BEP) для правой стороны крышки, как показано на рисунке.

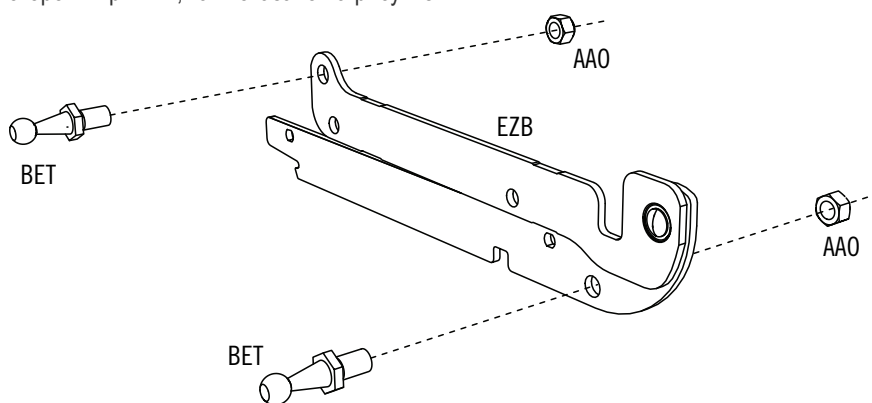

### 2.9

- Inserire il cardine destro nella scanalatura e ruotarlo verso il basso come indicato.
- Das Ende des rechten Scharniers in den Schlitz einsetzen und wie gezeigt nach unten drehen.
- Вставьте правую петлю в указанное отверстие и поверните ее вниз.

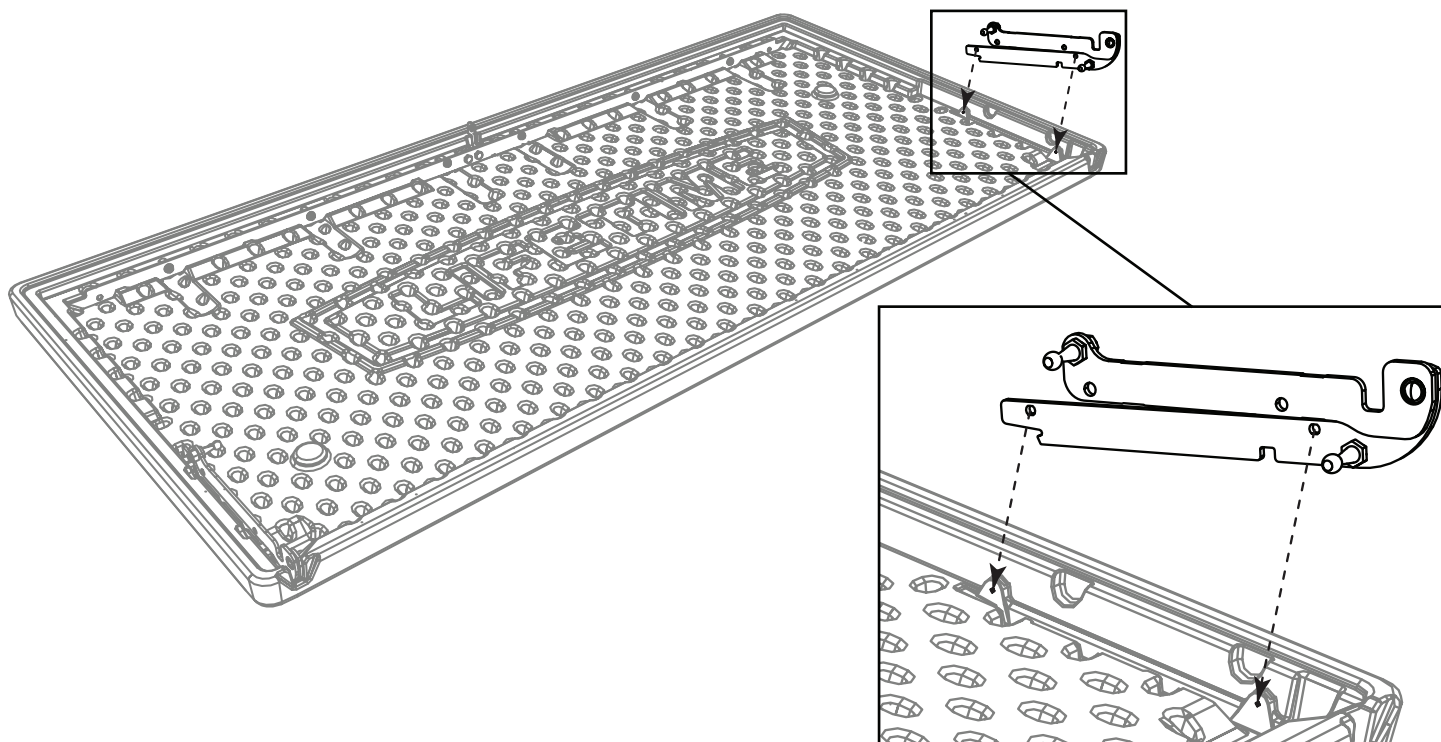

## ► SEZIONE 2 (CONTINUA) / ABSCHNITT 2 (FORTSETZUNG) / РАЗДЕЛ 2 (ПРОДОЛЖЕНИЕ)

ATTREZZI E STRUMENTI NECESSARI / ERFORDERLICHE WERKZEUGE UND HARDWARE / НЕОБХОДИМЫЕ ИНСТРУМЕНТЫ И КРЕПЕЖНАЯ ФУРНИТУРА

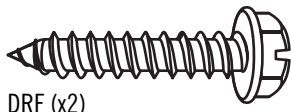

DRF (x2)

### 2.10

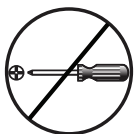

- Le Viti (DRF) devono essere leggermente più larghe dei fori; pertanto, è più facile usare un trapano per eseguire questo passo. **Non stringere eccessivamente.**
- Konstruktiv bedingt sind die **Schrauben (DRF)** etwas größer als die Löcher. Aus diesem Grund ist es leichter, diesen Schritt mit einer Bohrmaschine. **Nicht zu fest anziehen.**
- Диаметр **винтов (DRF)** немного больше диаметра отверстий, поэтому для выполнения этого шага целесообразно использовать дрель. **Не перетягивайте.**

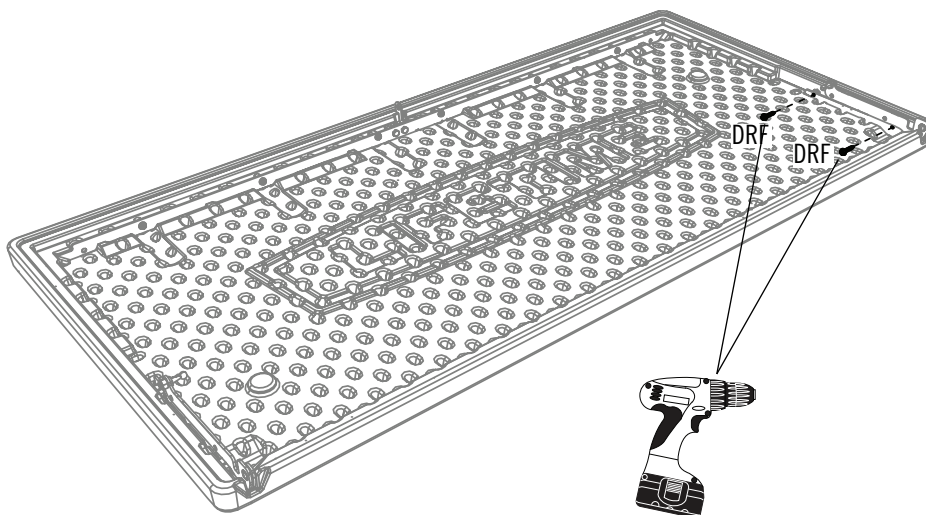

### 2.11

- Ruotare i cardini a 90°.
- Drehen Sie die Scharniere um 90°.
- Поверните шарниры на 90°.

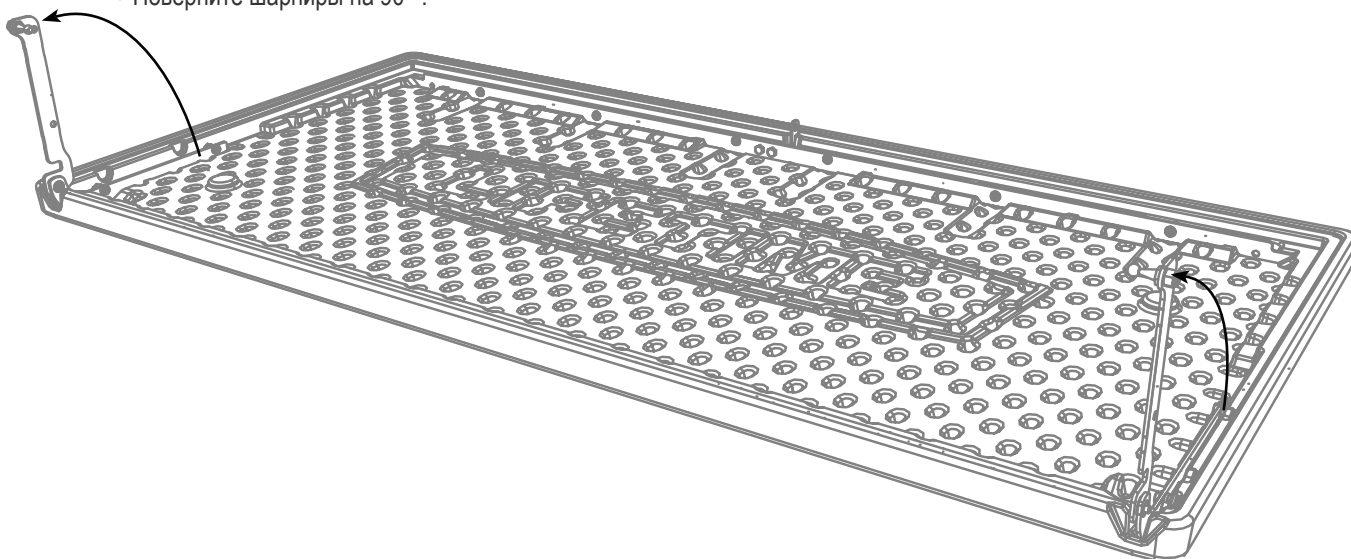

## ► SEZIONE 2 (CONTINUA) / ABSCHNITT 2 (FORTSETZUNG) / РАЗДЕЛ 2 (ПРОДОЛЖЕНИЕ)

ATTREZZI E STRUMENTI NECESSARI / ERFORDERLICHE WERKZEUGE UND HARDWARE / НЕОБХОДИМЫЕ ИНСТРУМЕНТЫ И КРЕПЕЖНАЯ ФУРНИТУРА



### 2.12



- Spostare le cerniere verso il basso sul pannello posteriore come indicato.
- Die Scharniere wie gezeigt nach unten auf der Rückwandplatte aufsetzen.
- Поместите петли на боковые панели так, как показано на рисунке.

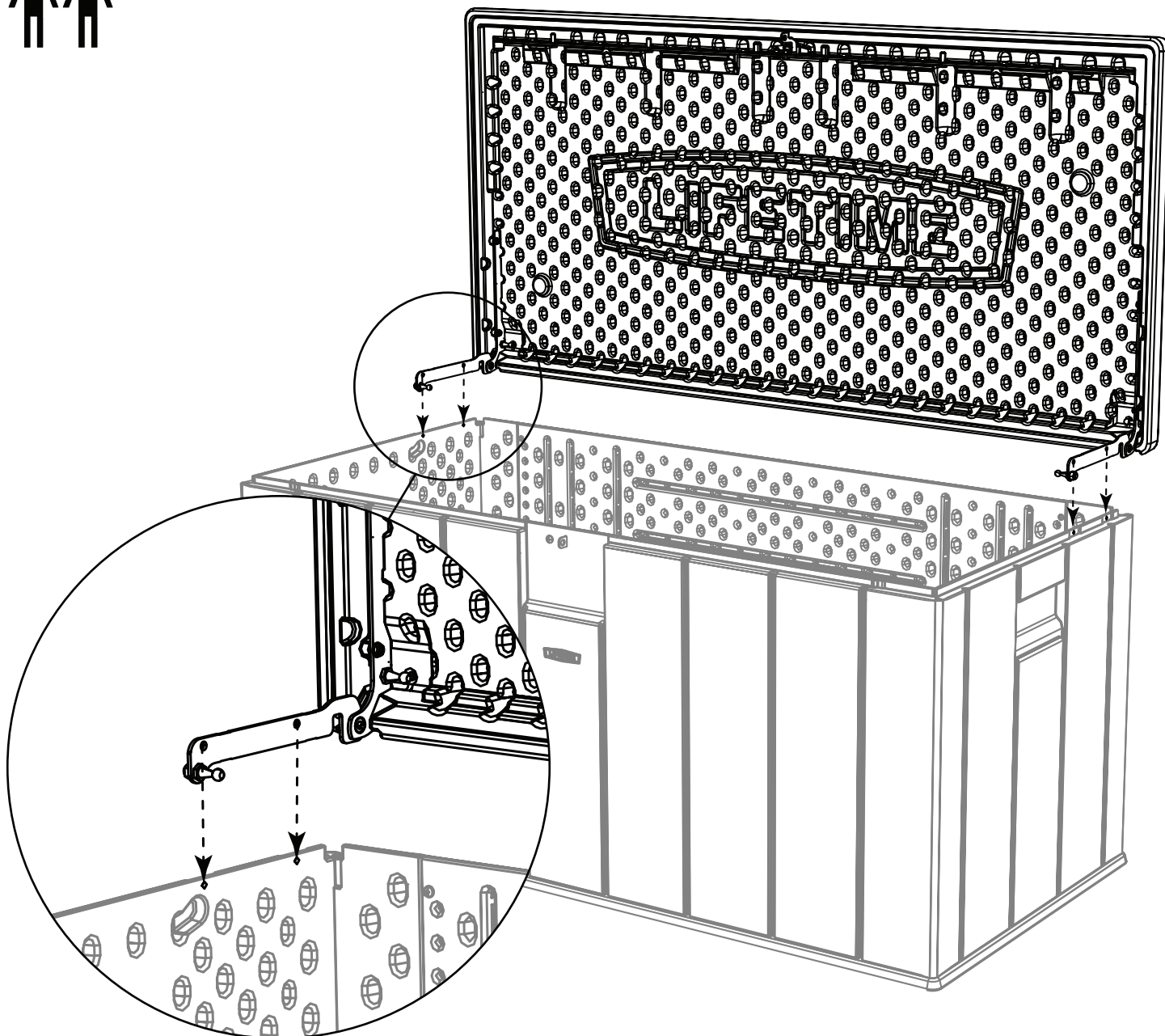

## ► SEZIONE 2 (CONTINUA) / ABSCHNITT 2 (FORTSETZUNG) / РАЗДЕЛ 2 (ПРОДОЛЖЕНИЕ)

ATTREZZI E STRUMENTI NECESSARI / ERFORDERLICHE WERKZEUGE UND HARDWARE / НЕОБХОДИМЫЕ ИНСТРУМЕНТЫ И КРЕПЕЖНАЯ ФУРНИТУРА



7/16"  
(11 mm)



7/16"  
(11 mm)

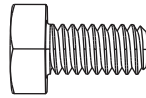

BES (x4)

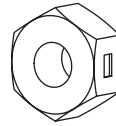

AAB (x4)



### 2.13



- Fissare la cerniera sinistra al Pannello laterale usando le viti fornite. **Ripetere l'ultimo passaggio per il cardine destro.**
- Das linke Scharnier an der Seitenwandplatte mit der mitgelieferten Hardware befestigen. **Den letzten Schritt für das rechte Scharnier wiederholen.**
- Зафиксируйте левую петлю на боковой панели при помощи предоставленных инструментов. **Повторите последний шаг для правой петли.**

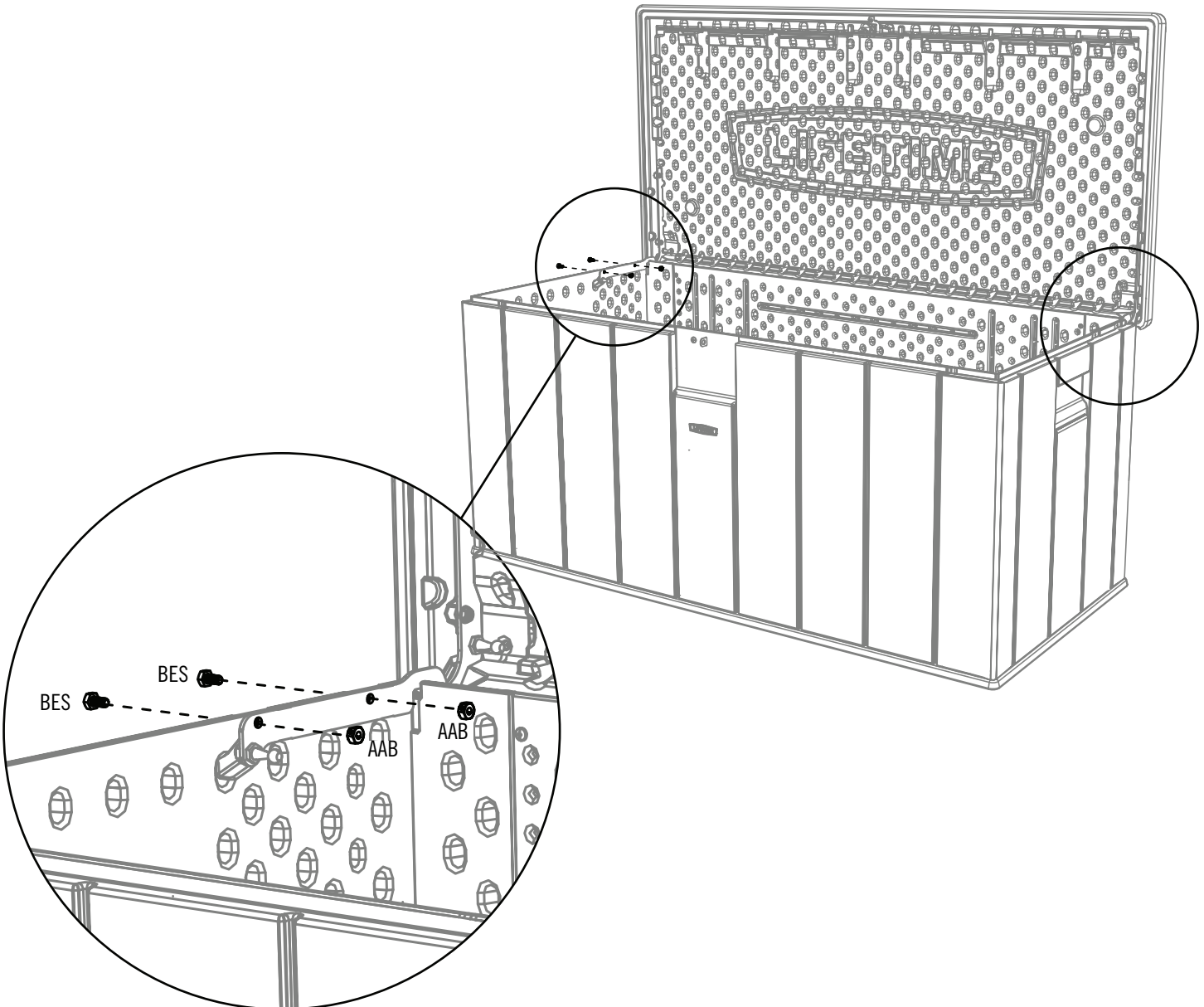

## ► SEZIONE 2 (CONTINUA) / ABSCHNITT 2 (FORTSETZUNG) / РАЗДЕЛ 2 (ПРОДОЛЖЕНИЕ)

ATTREZZI E STRUMENTI NECESSARI / ERFORDERLICHE WERKZEUGE UND HARDWARE / НЕОБХОДИМЫЕ ИНСТРУМЕНТЫ И КРЕПЕЖНАЯ ФУРНИТУРА



AKF (x2)

### 2.14

- Orientare la **Molla a gas (AKF)** come indicato, e premere fino a quando i blocchi a sfera si bloccano in Publication e nelle estremità della molla.
- Die **Gasfeder (AKF)** wie gezeigt ausrichten und drücken, bis die Kugelbolzen an den Enden der Feder einrasten.
- Расположите **газовую пружину (AKF)** так, как показано на рисунке, и, надавливая на нее, вставьте штифты в отверстия на концах пружины.

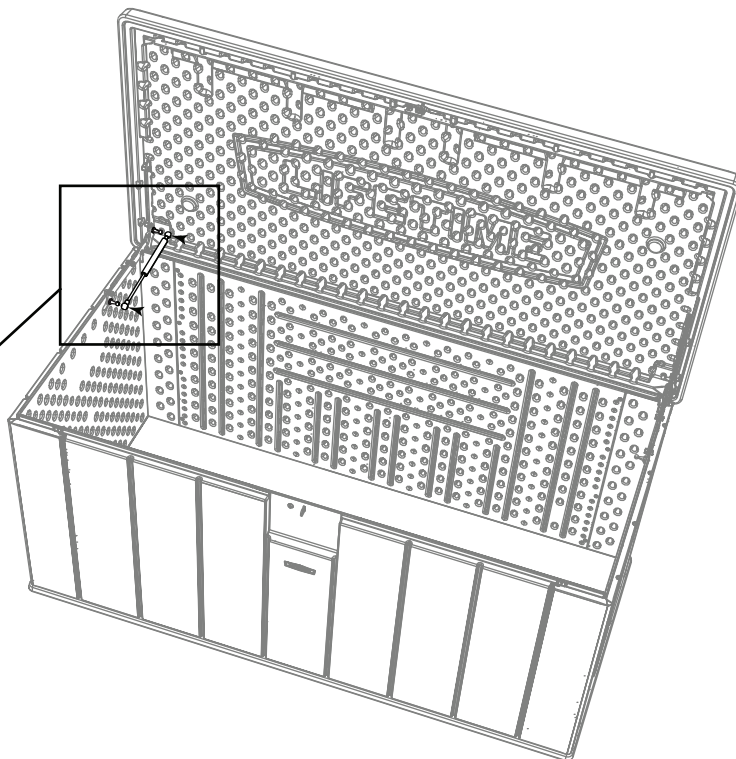
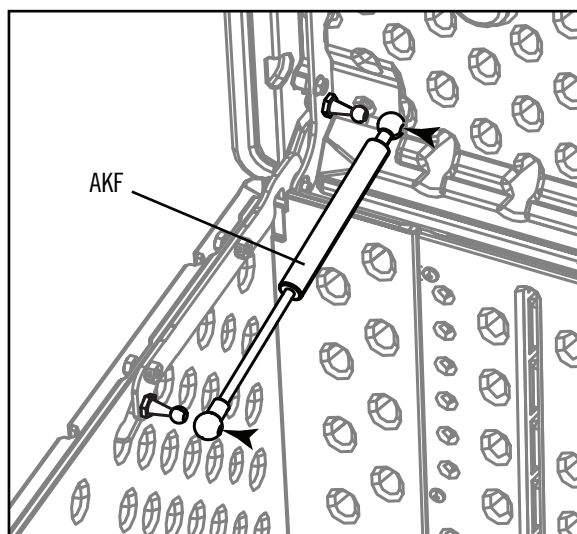

### 2.15

- *Ripetere l'ultimo punto per la molla a gas.*
- *Den letzten Schritt für die Gasfeder wiederholen.*
- *Повторите последний шаг для правой газовой пружины.*



## ULTERIORI AVVERTENZE / ZUSÄTZLICHE WARNUNG / ПРЕДУПРЕЖДЕНИЕ



- La molla a gas permette di prevenire la chiusura automatica del cassone. **Non aprire il portello per più di 90°.**
- Die Gasfeder verhindert das automatische Schließen des Deckels. **Den Deckel nicht weiter als 90 ° öffnen.**
- Газовая пружина позволяет избежать автоматического закрытия крышки. **Не открывайте крышку более чем на 90°.**

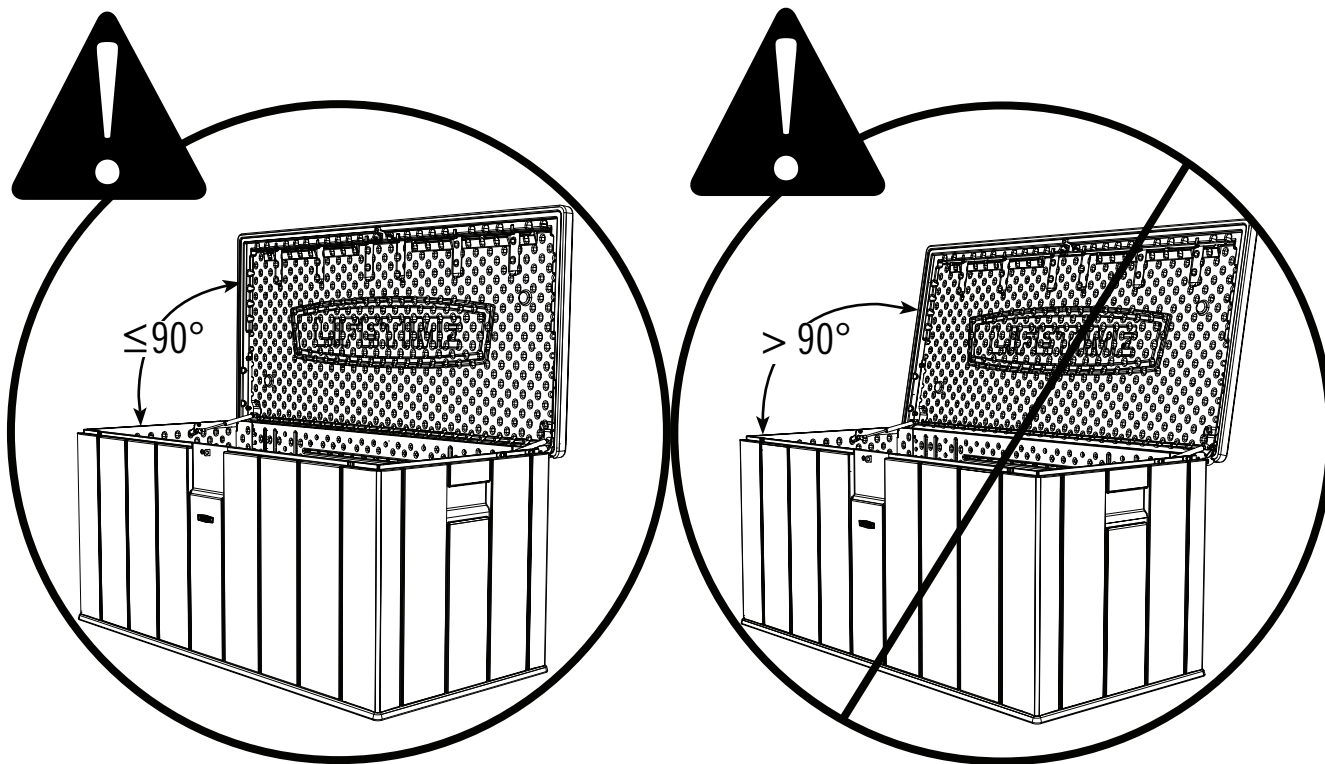

### AVVERTIMENTO / WARNUNG / ПРЕДУПРЕЖДЕНИЕ



- Tenere le dita libere dalla cerniera.
- Questo prodotto NON è una cesta per giocattoli. Questo prodotto NON è destinato all'uso da parte dei bambini. Per prevenire eventuali rischi di soffocamento, NON consentire ai bambini di giocare all'interno del prodotto.
- Halten Sie die Finger fern vom Scharnier.
- Dieses Produkt ist KEINE Spielzeugkiste. Dieses Produkt ist NICHT für Kinder geeignet. Lassen Sie KEINE Kinder im Innenraum des Produkts spielen, da Erstickungsgefahr besteht.
- Держите пальцы вдали от шарниров.
- Данный продукт НЕ является игрушечным сундуком. Данный продукт НЕ предназначен для использования детьми. Чтобы предотвратить возможный риск удушья, НЕ разрешайте детям играть внутри этого изделия.











## PULIZIA E MANUTENZIONE

**Congratulazioni per aver acquistato un prodotto Lifetime®. Seguendo le istruzioni riportate di seguito, il vostro prodotto Lifetime può essere usato per anni dando soddisfazione.**

I pannelli in polietilene sono resistenti a macchie e solventi. La maggior parte delle macchie si tolgono usando un sapone leggero e una spazzola. Materiali di pulizia abrasivi possono grattare la plastica e pertanto non se ne raccomanda l'uso. Riparare graffi o punti di ruggine sul metallo passando leggermente della carta vetrata sull'area in questione; dare una prima mano con vernice di fondo spray e quindi usare una vernice smaltata spray brillante. Evitare di mettere una fonte di calore diretta sulle superfici o nelle loro vicinanze, usando una barriera al calore.



## REINIGUNG UND PFLEGE

**Wir gratulieren Ihnen zum Erwerb Ihres Lifetime® Produkt. Wenn Sie die nachstehenden Anleitungen befolgen, wird Ihnen Ihr Lifetime-Produkt viele Jahre dienen und Ihnen Freude bereiten.**

Die Polyethylenwände und Regale sind schmutzabweisend und lösungsmittelbeständig. Die meisten Flecken können mit einem milden Reinigungsmittel und einer weichborstigen Bürste entfernt werden. Scheuermittel und Topfschwämme werden nicht empfohlen, da sie die Plastikteile zerkratzen können. Kratzer oder Rostflecken am Metall können entfernt werden, indem man den betroffenen Bereich leicht abschleift, ein Rostschutzgrundierungsmittel aufträgt und die Fläche zum Schluss mit einem Hochglanzlack besprüht. Stellen Sie keine direkte Hitzequelle auf oder neben die Oberflächen, wenn Sie keine Wärmesperre benutzen.



## ЧИСТКА И УХОД

**Поздравляем с покупкой изделия Lifetime®. Если вы будете придерживаться приведенных ниже инструкций, оно сослужит вам хорошую и долгую службу.**

Полиэтиленовые панели устойчивы к грязи и действию растворителей. Большинство пятен можно убрать с помощью мягкого мыльного раствора и мягкой щетки. Не рекомендуется использовать средства для абразивной очистки, поскольку они могут поцарапать пластик. Чтобы избавиться от царапин и ржавых пятен на металле, слегка затрите поврежденные участки шкуркой и распылите на них сначала средство против ржавчины, а затем эмалевую краску для высокогляцевых покрытий. Не ставьте источник тепла на контейнер или около него, если не используется термический барьер.



## REGISTRARE IL PRODOTTO ONLINE AL SITO WWW.LIFETIME.COM

Alla Lifetime®, siamo impegnati a offrire prodotti innovativi e di qualità. Con la registrazione avrete l'opportunità di darci le vostre impressioni. Le vostre impressioni sono molto importanti per noi.

- Potete anche scegliere di ricevere informazioni su nuovi prodotti o offerte promozionali.
- Nella rara eventualità di un richiamo del prodotto o di una sua modifica per ragioni di sicurezza, la registrazione ci permette di contattarla direttamente.
- La registrazione è veloce, facile e volontaria.

### LIFETIME PER VOI:

*Garantire la vostra privacy è un'obbligazione costante a Lifetime®. Potete essere sicuri del fatto che Lifetime® non vende o trasmette i vostri dati personali a terzi, o permette a questi di usarli per scopi dei terzi.*

Invitiamo a leggere la nostra politica sulla privacy al sito [www.lifetime.com](http://www.lifetime.com)

**REGISTRATEVI oggi!**



## REGISTRIEREN SIE IHR PRODUKT ONLINE UNTER WWW.LIFETIME.COM

Lifetime® bemüht sich, innovative Qualitätsprodukte anzubieten. Während der Registrierung gibt es die Möglichkeit für uns ein Feedback zu hinterlassen. Wir schätzen Ihre Meinung.

- Sie können sich auch anmelden, um Mitteilungen über neue Produkte bzw. Werbung zu erhalten.
- Im Falle eines Produktrückrufs oder einer Sicherheitsänderung, gibt uns Ihre Registrierung die notwendigen Informationen zur direkten Benachrichtigung.
- Die Registrierung ist schnell, einfach und vollständig freiwillig.

### LIFETIMES VERSPRECHEN AN SIE:

*Aufrechterhaltung Ihres Privatbereichs ist schon seit langem ein Richtlinie bei Lifetime. Seien Sie versichert, dass Lifetime® Ihre persönlichen Daten nicht an Dritte verkaufen bzw. weitergeben wird bzw. ihnen erlauben wird, Ihre persönliche Daten für eigene Zwecke zu verwenden.*

Wir laden Sie ein, unsere Datenschutzerklärung unter [www.lifetime.com](http://www.lifetime.com) zu lesen.

**REGISTRIEREN SIE DEN TISCH heute!**



## ЗАРЕГИСТРИРУЙТЕ ПРОДУКТ ОНЛАЙН: WWW.LIFETIME.COM

Компания Lifetime® стремится предлагать клиентам только инновационную и качественную продукцию. При регистрации вы сможете оставить нам отзыв. Для нас важно ваше мнение.

- Вы также можете подписаться на рассылку, чтобы получать извещения о новых продуктах и промоакциях.
- В случае изъятия продукции или изменений в системе безопасности (что случается крайне редко) мы можем воспользоваться данными, полученными при регистрации, чтобы непосредственно уведомить вас об этом.
- Регистрация на нашем сайте простая, быстрая и абсолютно добровольная.

### ОБЕЩАНИЕ LIFETIME

*Защита вашей конфиденциальной информации — один из основных принципов Lifetime®. Вы можете быть уверены, что Lifetime® не продаст и не сообщит ваши персональные данные третьим лицам, а также не разрешит посторонним использовать ваши данные в личных целях.*

Ознакомиться с нашей политикой конфиденциальности можно на сайте [www.lifetime.com](http://www.lifetime.com)

**ЗАРЕГИСТРИРУЙТЕСЬ сегодня!**





## GARANZIA LIMITATA DECENNALE

### IL PRODUTTORE SI RISERVA IL DIRITTO DI FARE SOSTITUZIONI IN CASO DI RECLAMI PER GARANZIA SE LE PARTI NON SONO DISPONIBILI O SONO OBSOLETE.

1. I cassoni Lifetime® sono garantiti per l'acquirente originario esser esenti da difetti nei materiali e nella manodopera per un periodo di dieci anni dalla data dell'acquisto originale. La parola "difetti" viene definita come imperfezioni che impediscono l'uso del prodotto. I difetti che risultano da uso improprio, abuso o negligenza rendono nulla questa garanzia. La garanzia non copre i difetti derivanti da installazione errata, alterazione o incidente. La garanzia non copre i danni derivanti da vandalismo, ruggine "atti naturali" o altri atti al di là del controllo del produttore.
2. La garanzia non è trasferibile e viene espressamente limitata alla riparazione o sostituzione del prodotto difettoso. Se il prodotto è difettoso nei limiti della presente garanzia, Lifetime Products Inc. si obbliga a riparare o sostituire la parte difettosa senza oneri per l'acquirente. Le spese di spedizione per e dalla fabbrica non sono coperte dalla garanzia e sono responsabilità dell'acquirente. La mano d'opera e le spese connesse alla rimozione, installazione o sostituzione del prodotto o dei suoi componenti, non sono coperte dalla presente garanzia.
3. La garanzia non copre graffi o l'usura del prodotto che possa derivare dall'uso normale. Inoltre i difetti che risultino da danni intenzionali, negligenza o uso illecito rendono nulla la presente garanzia.
4. La responsabilità per danni incidentali o indiretti è esclusa nei limiti permessi dalla legge. Pur se è stata usata ogni cautela per garantire il più alto livello di sicurezza nell'attrezzatura non può essere garantito che sia esente da rischi. L'utente si assume tutti i rischi di danni che risultino dall'uso del presente prodotto. Tutti i prodotti sono venduti dietro questa condizione, e nessun rappresentante della società può rinunciare o cambiare tale politica.
5. Il prodotto non è previsto per l'uso istituzionale o commerciale; Lifetime Products, Inc. non assume alcuna responsabilità per tale uso. L'uso istituzionale o commerciale rende nulla la garanzia.
6. La presente garanzia prende espressamente il posto di tutte le altre garanzie, espresse o implicite, comprese le garanzie di commerciabilità o idoneità a uno scopo nei limiti permessi dalla legge. Né Lifetime Products Inc., né alcun altro rappresentante si assume qualsiasi responsabilità in connessione con il presente prodotto. La garanzia concede al proprietario specifici diritti, e si possono anche avere altri diritti che variano da stato a stato.

### SI PREGA DI INCLUDERE LE RICEVUTE DI ACQUISTO E LE FOTO DELLE PARTI DANNEGGIATE.

COMUNICARE I DIFETTI DEI PRODOTTI PER ISCRITTO A:

Lifetime Products, Inc., PO Box 160010 Clearfield, UT 84016-0010  
o chiamare il numero 1-800-225-3865 L-V dalle 7 alle 17 ora MST.

### REGISTRARE IL PRODOTTO PER UN SERVIZIO AL CLIENTE PIÙ RAPIDO.

Visitare il sito [www.lifetime.com](http://www.lifetime.com) o chiamare 1-800-225-3865 per registrare oggi il prodotto.

### PER ATTIVARE LA GARANZIA A LIVELLO INTERNAZIONALE:

Tutti i reclami di garanzia internazionali devono essere accompagnati dalla ricevuta di acquisto. Presentare tutti i reclami per iscritto al rappresentante locale di supporto alle vendite. Si prega di includere le ricevute di acquisto e le foto delle parti danneggiate.

Per conoscere il rappresentante della vostra regione, visitare il sito: [www.lifetime.com/international](http://www.lifetime.com/international)



[www.lifetime.com](http://www.lifetime.com)





## 10 JAHRE EINGESCHRÄNKTE WERKSGARANTIE

### DER HERSTELLER BEHÄLT SICH DAS RECHT VOR, BEZÜGLICH DER GARANTIEANSPRÜCHE SUBSTITUTIONEN VORZUNEHMEN, FALLS DIE TEILE NICHT ERHÄLTlich SIND ODER VERALTET SIND.

1. Lifetime garantiert dem Originalkäufer, dass die Aufbewahrungsboxen frei von Fabrikations- und Materialfehlern sind. Diese Garantie läuft über einen Zeitraum von 10 Jahren ab dem Originalkaufdatum. Das Wort „Fehler“ bedeutet Mängel, die den Gebrauch des Produktes beeinträchtigen. Mängel, die auf den falschen Gebrauch, Missbrauch oder Nachlässigkeit zurückzuführen sind, führen zum Erlöschen dieser Garantie. Diese Garantie umfasst keine Mängel aufgrund von Montagefehlern, Umbauten oder Unfällen. Diese Garantie deckt keine Schäden aufgrund von Vandalismus, Rost, „Naturgewalten“ oder anderen Ereignissen ab, die außerhalb der Gewalt des Herstellers liegen.
2. Diese Garantie ist nicht übertragbar und beschränkt sich ausdrücklich auf die Reparatur oder den Austausch von defekten Teilen. Wenn das Produkt entsprechend der Bedingungen dieser Garantie defekt sein sollte, wird Lifetime Products, Inc. die defekten Teile kostenlos für den Käufer austauschen oder reparieren. Die Versandkosten von und zu der Fabrik werden nicht abgedeckt und sind von dem Käufer selbst zu tragen. Arbeitskosten und Nebenkosten für den Abbau, die Installation oder den Umtausch das Produkt oder der Komponenten unterliegen nicht dieser Garantie.
3. Das Zerkratzen und der Oberflächenverschleiß am Produkt, das sich auf den normalen Gebrauch zurückführen lässt, ist von dieser Garantie ausgeschlossen. Des Weiteren führen Defekte, die auf vorsätzliche Schäden, Nachlässigkeit, einen unangemessenen Gebrauch oder auf das Heranhängen an Dachträger zurückzuführen sind, zum Erlöschen der Garantie.
4. Die Haftung für zufällige Schäden oder Folgeschäden ist ausgeschlossen, sofern dies vom Gesetz zugelassen ist. Obwohl wir mit großer Sorgfalt daran gearbeitet haben, diese Anlage so sicher wie möglich zu machen, kann nicht garantiert werden, dass keine Verletzungen auftreten können. Der Benutzer übernimmt alle Verletzungsrisiken, die durch den Gebrauch dieses Produktes auftreten. Alle Waren werden unter dieser Bedingung verkauft und die Vertreter des Unternehmens sind nicht dazu berechtigt, diese Richtlinien zu ändern oder davon abzusehen.
5. Dieses Produkt ist nicht für den institutionellen oder gewerblichen Gebrauch vorgesehen. Lifetime Products, Inc. übernimmt keine Haftung bei einem solchen Gebrauch. Der institutionelle oder gewerbliche Gebrauch führt zum Erlöschen dieser Garantie.
6. Diese Garantie ersetzt ausdrücklich alle anderen Garantien, einschließlich ausdrücklicher und stillschweigender Garantien, Gewährleistungen der Marktgängigkeit oder Fitness, soweit gesetzlich erlaubt. Lifetime Products, Inc. und dessen Vertreter übernehmen keine weitere Haftung im Zusammenhang mit diesem Produkt. Diese Garantie gibt Ihnen spezielle gesetzliche Rechte und Ihnen können unter Umständen noch weitere gesetzliche Rechte zustehen, die von Bundesstaat zu Bundesstaat verschieden sind.

### BITTE LEGEN SIE IHRE QUITTUNG MIT KAUFdatum UND FOTOS VON DEN DEFECTEN TEILEN BEI.

BENACHRICHTIGEN SIE UNS BEI MÄNGELN BITTE SCHRIFTLICH UNTER DER FOLGENDEN ADRESSE:

Lifetime Products, Inc., PO Box 160010 Clearfield, UT 84016-0010

Oder rufen Sie uns unter der Rufnummer +1 (800) 225-3865 von Montag bis Freitag zwischen 7:00 Uhr und 17:00 Uhr (MST) an.

### REGISTRIEREN SIE IHR PRODUKT FÜR SCHNELLEREN KUNDENDIENST.

Besuchen Sie [www.lifetime.com](http://www.lifetime.com) oder Telefon 1-800-225-3865 noch heute für die Registrierung Ihres Produkts.

### FÜR INTERNATIONALE GEWÄHRLEISTUNGSANSPRÜCHE:

All Gewährleistungsansprüche müssen mit Kaufbeleg erfolgen. Berichten Sie alle Gewährleistungsansprüche in Schriftform an Ihren örtlichen Verkaufsstellenvertreter. Bitte Ihren mit Datum versehenen Kaufbeleg und Fotos der beschädigten Bauteile hinzufügen. Zum Ermitteln Ihres Vertreters in Ihrer Region besuchen Sie bitte: [www.lifetime.com/international](http://www.lifetime.com/international)



[www.lifetime.com](http://www.lifetime.com)





## 10-ЛЕТНЯЯ ЗАВОДСКАЯ ГАРАНТИЯ

### ПРОИЗВОДИТЕЛЬ ОСТАВЛЯЕТ ЗА СОБОЙ ПРАВО ЗАМЕНЯТЬ ДЕТАЛИ, ВОСТРЕБОВАННЫЕ ПО ГАРАНТИИ, ЕСЛИ ИХ НЕТ В НАЛИЧИИ ИЛИ ОНИ СНЯТЫ С ПРОИЗВОДСТВА.

1. Lifetime гарантирует первоначальному покупателю льного контейнера для хранения отсутствие дефектов в отношении материалов и качества работ на протяжении десять лет с даты приобретения. Под «дефектами» подразумеваются изъяны, препятствующие надлежащему использованию продукта. Дефекты, вызванные нецелевым или неправильным использованием либо небрежностью, ведут к аннулированию этой гарантии. Эта гарантия не распространяется на дефекты, появившиеся вследствие неправильной установки, изменений в конструкции или несчастных случаев. Эта гарантия не покрывает повреждения из-за вандализма, коррозии, природных явлений или других событий, не зависящих от производителя.
2. Эта гарантия не подлежит передаче другому лицу и ограничивается исключительно ремонтом или заменой дефектных товаров. Если дефект обнаружится в пределах гарантийного периода, компания Lifetime Products, Inc. отремонтирует или заменит поврежденные части без каких-либо расходов со стороны покупателя. Расходы по перевозке товара на фабрику и с фабрики не покрываются гарантией и ложатся на покупателя. Плата за работу и сопутствующие расходы по изъятию, установке или замене товара либо его компонентов гарантией не покрываются.
3. Этой гарантией также не покрываются царапины и потертости, образующиеся в ходе обычного использования. Кроме того, умышленные повреждения и дефекты, вызванные небрежностью или нерациональным использованием, аннулируют эту гарантию.
4. Ответственность за побочный или косвенный ущерб исключается из этой гарантии в мере, предусмотренной законом. Несмотря на то, что мы делаем все возможное, чтобы обеспечить наивысшую безопасность нашего оборудования, гарантировать полное отсутствие травм невозможно. Пользователь несет полную ответственность за риск получения травмы в результате использования этого продукта. Все товары продаются на таких условиях, и никто из представителей компании не может изменить эту политику или отказаться от ее применения.
5. Этот продукт не предназначен для применения в организациях и коммерческого использования; Lifetime Products, Inc. не несет ответственности за такое использование. В случае применения в организациях или коммерческого использования эта гарантия аннулируется.
6. Эта гарантия замещает все прочие, как явно выраженные, так и подразумеваемые (в том числе гарантии товарной пригодности или готовности к эксплуатации), в мере, разрешенной федеральными законами и законами штатов. Компания Lifetime Products, Inc. и другие представители не несут никаких иных обязательств по этому продукту. Эта гарантия предоставляет вам определенные законные права. Помимо них, у вас могут быть и другие права, которые отличаются в зависимости от штата.

### ПРИ ПОДАЧЕ ЗАЯВКИ ПРИЛОЖИТЕ К НЕЙ ТОВАРНЫЙ ЧЕК С ДАТОЙ И ФОТОГРАФИИ ПОВРЕЖДЕННЫХ ЧАСТЕЙ.

СООБЩИТЕ О ДЕФЕКТАХ ТОВАРА В ПИСЬМЕННОЙ ФОРМЕ ПО ТАКОМУ АДРЕСУ:

Lifetime Products, Inc., PO Box 160010 Clearfield, UT 84016-0010, USA (США)

или позвоните по номеру 1-800-225-3865 (пн. — пт., с 07:00 до 17:00 по поясному времени горных штатов).

### ЗАРЕГИСТРИРУЙТЕ СВОЙ ПРОДУКТ И БУДЬТЕ УВЕРЕНЫ В БЫСТРОТЕ ОБСЛУЖИВАНИЯ.

Посетите сайт [www.lifetime.com](http://www.lifetime.com) или позвоните по номеру 1-800-225-3865, чтобы зарегистрировать свой продукт уже сегодня.

### ОБСЛУЖИВАНИЕ ПО ГАРАНТИИ ДЛЯ ПОЛЬЗОВАТЕЛЕЙ НЕ ИЗ США:

Все претензии по гарантии должны сопровождаться предъявлением товарного чека. Изложите все претензии в письменном виде и передайте их региональному представителю отдела поддержки продаж. При подаче заявки приложите к ней товарный чек с датой и фотографии поврежденных частей. Чтобы узнать, кто является представителем в вашем регионе, перейдите по адресу: [www.lifetime.com/international](http://www.lifetime.com/international).



[www.lifetime.com](http://www.lifetime.com)



**MIGLIORATE L'ACQUISTO FATTI DI PRODOTTI LIFETIME® AGGIUNGENDO ACCESSORI O ALTRI GRANDI PRODOTTI**

*Per acquistare accessori o altri prodotti Lifetime® visitare il sito :*

**[www.lifetime.com](http://www.lifetime.com)**

*o chiamare: 1-800-424-3865*



**ERWEITERN SIE IHREN KAUF BEI LIFETIME® MIT DEM HINZUFÜGEN VON ZUBEHÖR ODER ANDEREN AUSGEZEICHNETEN PRODUKTEN**

*Zubehör oder andere Lifetime® -Produkte können Sie unter der folgenden Adresse kaufen:*

**[www.lifetime.com](http://www.lifetime.com)**

*Oder rufen Sie uns unter der folgenden Nummer an 1-800-424-3865*

**ДОПОЛНИТЕ СВОЮ ПОКУПКУ В LIFETIME® ЗА СЧЕТ АКСССУАРОВ ИЛИ ДРУГИХ ЗАМЕЧАТЕЛЬНЫХ ПРОДУКТОВ**

*Чтобы приобрести аксессуары или другие продукты Lifetime®, посетите наш сайт*

**[www.lifetime.com](http://www.lifetime.com)**

*или позвоните по номеру 1-800-424-3865*

