

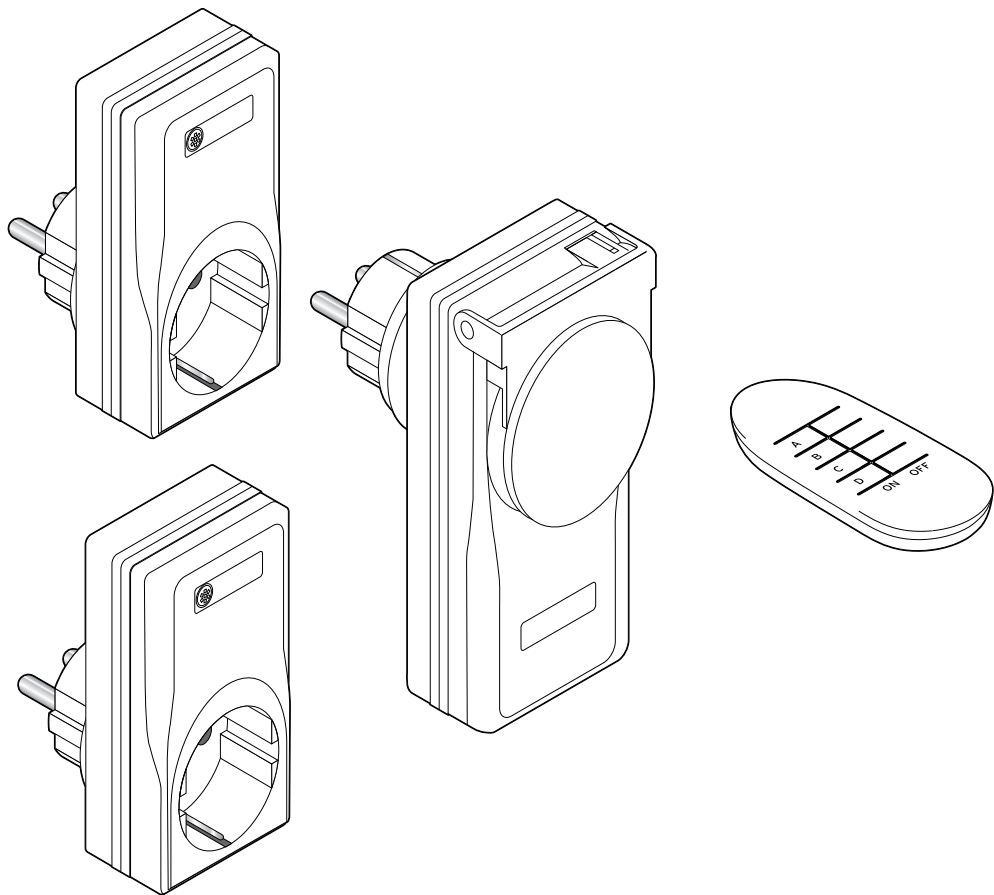

# Funksteckdosen



## Liebe Kundin, lieber Kunde!

Ihre neuen Funksteckdosen werden Sie in kürzester Zeit nicht mehr missen wollen.

Sie können damit bequem von der Couch aus Ihre Leuchten oder im Haus sowie auch draußen per Fernbedienung ein- und ausschalten.

Wir wünschen Ihnen viel Freude mit diesem Artikel.

## Ihr Tchibo Team

## Inhalt

- 2 **Zu dieser Anleitung**
- 3 **Sicherheitshinweise**
- 6 **Auf einen Blick (Lieferumfang)**
- 7 **Inbetriebnahme**
- 7 Batterie in die Fernbedienung einsetzen
- 7 Funksteckdose (Innenbereich) mit Fernbedienung verbinden
- 8 Funksteckdose (Außenbereich) mit Fernbedienung verbinden
- 8 Funksteckdosen gleichzeitig ein- oder ausschalten
- 9 Verbindung zwischen Funksteckdose und Fernbedienung trennen
- 9 **Technische Daten**
- 9 **Konformitätserklärung**
- 10 **Störung / Abhilfe**
- 10 **Entsorgen**

---

## Zu dieser Anleitung

Zeichen in dieser Anleitung:



Dieses Zeichen warnt Sie vor Verletzungsgefahren.



Dieses Zeichen warnt Sie vor Verletzungsgefahren durch Elektrizität.

Das Signalwort **GEFAHR** warnt vor möglichen schweren Verletzungen und Lebensgefahr.

Das Signalwort **WARNUNG** warnt vor Verletzungen und schweren Sachschäden.

Das Signalwort **VORSICHT** warnt vor leichten Verletzungen oder Beschädigungen.



So sind ergänzende Informationen gekennzeichnet.

Zeichen auf dem Gerät:



Der Artikel ist mit Sicherheitsvorrichtungen ausgestattet. Lesen Sie trotzdem aufmerksam die Sicherheitshinweise und benutzen Sie den Artikel nur wie in dieser Anleitung beschrieben, damit es nicht versehentlich zu Verletzungen oder Schäden kommt. Bewahren Sie diese Anleitung zum späteren Nachlesen auf. Bei Weitergabe des Artikels ist auch diese Anleitung mitzugeben.



IP44

Der Pfeil auf dem Typenschild zeigt die Richtung, in der die Funksteckdose in die Steckdose gesteckt werden muss. Der Pfeil muss nach oben zeigen.



Symbol für Abschaltung mit kleiner Kontaktöffnung. (Um die Funksteckdosen vollständig von der Stromversorgung zu trennen, ziehen Sie sie aus der Steckdose).

## Sicherheitshinweise

### Verwendungszweck

Die Funksteckdosen sind zum Ein- und Ausschalten von Leuchten und Kleingeräten konzipiert.

Die Funksteckdosen sind ausschließlich für Geräte mit einer Versorgungsspannung von 230 V~, 50 Hz und einer nominalen Stromstärke bis zu 10A konzipiert.

Die Funksteckdosen sind für den Privatgebrauch konzipiert und für gewerbliche Zwecke nicht geeignet.

Geräte wie z. B. Fernseher, DVD-Player etc. dürfen nicht angeschlossen werden, da diese Geräte und auch die Funksteckdosen dabei beschädigt werden könnten.

Das Produkt ist verkehrsfähig für folgende Länder: Deutschland, Österreich, Türkei.

### **GEFAHR für Kinder und Personen mit eingeschränkter Fähigkeit Geräte zu bedienen**

- Kinder dürfen nicht mit dem Artikel spielen. Halten Sie Kinder unter 8 Jahren von dem Artikel fern.
- Dieser Artikel kann von Kindern ab 8 Jahren sowie von Personen mit ... eingeschränkten physischen, sensorischen oder geistigen Fähigkeiten oder ... Mangel an Erfahrung und/oder Wissen benutzt werden, wenn sie ... beaufsichtigt oder ... bezüglich des sicheren Gebrauchs des Gerätes unterwiesen wurden und

... die daraus resultierenden Gefahren verstehen.

- Batterien können bei Verschlucken lebensgefährlich sein. Die Fernbedienung ist mit einer Knopfzelle ausgestattet. Wenn die Knopfzelle verschluckt wird, kann dies innerhalb von nur 2 Stunden zu schweren inneren Verätzungen und zum Tode führen. Halten Sie sowohl neue als auch verbrauchte Batterien von Kindern fern. Wenn das Batteriefach nicht korrekt schließt, verwenden Sie die Fernbedienung nicht weiter und halten Sie sie von Kindern fern. Wenn Sie vermuten, eine Batterie könnte verschluckt oder anderweitig in den Körper gelangt sein, nehmen Sie sofort medizinische Hilfe in Anspruch.
- Halten Sie Kinder von Verpackungsmaterial fern. Es besteht u.a. Erstickungsgefahr!

### **GEFAHR durch Elektrizität**

- Das Funksteckdosenset besteht aus 2 Funksteckdosen für den Innenbereich und 1 Funksteckdose für den Außenbereich.

#### **Funksteckdosen für den Innenbereich:**

 Die 2 Funksteckdosen für den Innenbereich sowie die Fernbedienung dürfen keiner Feuchtigkeit ausgesetzt werden, da es sonst zu einem elektrischen Schlag kommen kann. Verwenden Sie sie nur in trockenen Innenräumen. Die Funksteckdosen für den Innenbereich sind

nicht für Feuchträume wie z. B. Badezimmer oder für die Verwendung im Freien geeignet.

### **Funksteckdose für den Außenbereich:**

Die Funksteckdose für den Außenbereich entspricht der Schutzart IP44.

Dies bedeutet Schutz vor dem Zugang mit einem Draht und vor Spritzwasser wie z.B. Regen. Schützen Sie die Funksteckdose aber vor Starkregen und Fließwasser. Keinesfalls darf der Artikel unter Wasser betrieben werden. Dies würde zum sofortigen Kurzschluss führen und es bestünde die Gefahr eines Stromschlags.

- Fassen Sie die Funksteckdosen nicht mit feuchten Händen an.
- Ziehen Sie immer den Stecker des angeschlossenen Gerätes aus der Funksteckdose, bevor Sie Teile daran austauschen (z.B. vor einem Leuchtmittelwechsel).
- Schließen Sie die Funksteckdosen nur an eine vorschriftsmäßig installierte Steckdose an, deren Netzspannung mit den technischen Daten des Gerätes übereinstimmt.
- Stellen Sie keine mit Flüssigkeit gefüllten Gefäße, wie z.B. Vasen, auf oder in die nähere Umgebung der Funksteckdosen sowie der angeschlossenen Geräte. Das Gefäß kann umkippen und die Flüssigkeit kann die elektrische Sicherheit beeinträchtigen.
- Öffnen bzw. entfernen Sie auf keinen Fall Teile des Gehäuses. Im Inneren des Gehäuses befinden sich spannungsführende Teile, deren Berührung einen elektrischen Schlag verursachen kann.
- Ziehen Sie die Funksteckdosen vor dem Reinigen aus der Steckdose.
- Stecken Sie auf keinen Fall mehrere Funksteckdosen zusammen. Stecken Sie keine Nadeln oder sonstige metallische Gegenstände in die Anschlussdose! Stecken Sie keine Gegenstände in Geräteöffnungen. Sie könnten spannungsführende Teile berühren.
- Schalten Sie die anzuschließenden Geräte aus, bevor Sie sie in die Funksteckdosen stecken.
- Die Funksteckdosen dürfen nicht abgedeckt oder verdeckt sein, da sonst kein Funkkontakt hergestellt werden kann.
- Ziehen Sie die Funksteckdosen aus der Steckdose, ...
  - ... wenn während des Betriebes Störungen auftreten,
  - ... bei längerem Nichtgebrauch und
  - ... bei Gewitter.
- Um die Funksteckdosen vollständig von der Stromversorgung zu trennen, ziehen Sie sie aus der Steckdose.
- Stecken Sie die Funksteckdosen für den Außenbereich immer so in eine fest installierte Steckdose, dass der Pfeil auf dem Typenschild nach oben zeigt. Andernfalls könnte Wasser durch die Abdeckung gelangen und einen Stromschlag oder Kurzschluss verursachen.
- Achten Sie darauf, dass die Funksteckdosen gut zugänglich sind, damit Sie sie im Bedarfsfall schnell aus der Steckdose ziehen können. Die Steck-

dose muss nahe der Einrichtung angebracht und leicht zugänglich sein.

- Nehmen Sie die Funksteckdosen nicht in Betrieb, wenn sie sichtbare Schäden aufweisen oder zuvor fallen gelassen wurden.
- Verwenden Sie die Funksteckdosen nicht in hochwassergefährdeten Gebieten oder an Plätzen, wo sich Regenwasser sammeln kann.

### **WARNUNG vor Verbrennungen/Brand**

- Achtung! Lithium-Batterien können explodieren, wenn sie falsch eingesetzt werden. Achten Sie deshalb beim Einsetzen unbedingt auf die richtige Polarität (+/-). Verwenden Sie nur denselben oder einen gleichwertigen Batterietyp (siehe „Technische Daten“).
- Batterien dürfen nicht geladen, auseinandergenommen, in Feuer geworfen oder kurzgeschlossen werden. Explosionsgefahr!
- Sollte eine Batterie ausgelaufen sein, vermeiden Sie Kontakt mit Haut, Augen und Schleimhäuten. Spülen Sie ggf. die betroffenen Stellen mit Wasser und suchen Sie umgehend einen Arzt auf.
- Stecken Sie keine zusätzliche Kindersicherung in die Funksteckdosen, da die Steckverbindung zwischen dem Stecker des anzuschließenden Gerätes und der Funksteckdose beeinträchtigt werden kann und die Gefahr einer Überhitzung besteht. Die Funksteckdosen sind von Werk aus mit einer Kindersicherung ausgestattet.

- Decken Sie die Funksteckdosen nicht ab. Zur Belüftung, muss ausreichend Abstand zu Schränken, anderen Geräten o.Ä. bestehen.

### **VORSICHT - Sachschäden und leichten Verletzungen**

- Schließen Sie nur Geräte an, die für den unbeaufsichtigten Betrieb geeignet sind, um Gefahren bei Fehlschaltungen zu vermeiden.
- Schließen Sie an die Funksteckdose für den Außenbereich ausschließlich Geräte an, deren Netzstecker die Schutzart IP44 aufweisen.
- Stecken Sie keine schweren Stecker-Netzgeräte in die Funksteckdosen, da die Steckkontakte der fest installierten Wandsteckdose mechanisch überlastet werden können.
- Schützen Sie Batterien vor übermäßiger Wärme. Nehmen Sie die Batterie aus der Fernbedienung heraus, wenn diese erschöpft ist oder Sie den Artikel länger nicht benutzen. So vermeiden Sie Schäden, die durch Auslaufen entstehen können.
- Reinigen Sie die Batterie- und Gerätekontakte bei Bedarf vor dem Einlegen. Überhitzungsgefahr!
- Verwenden Sie zum Reinigen keine scharfen Chemikalien, aggressive oder scheuernde Reinigungsmittel.

## Auf einen Blick (Lieferumfang)

**Funksteckdose  
(Innenbereich)**

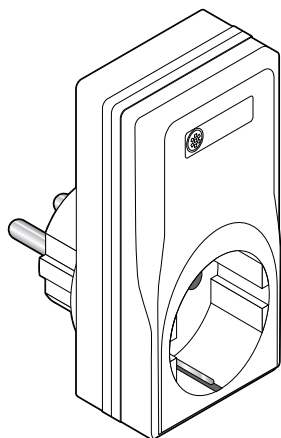

**Funksteckdose  
(Außenbereich)**

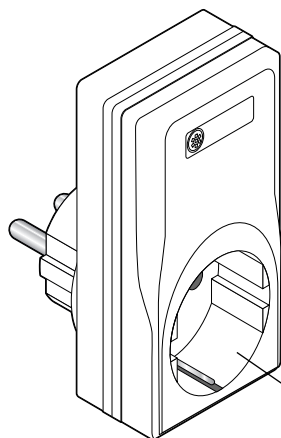
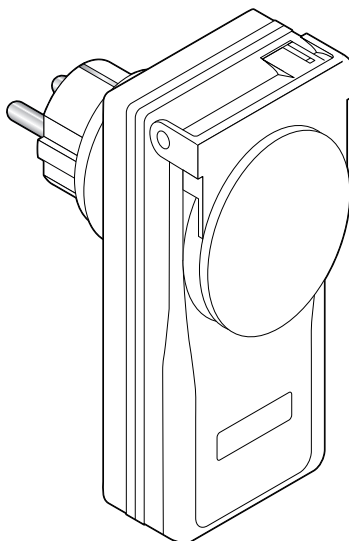

Betriebs-/Pairing-  
Kontroll-Leuchte

**Fernbedienung**

Ein-/Aus-  
Schaltasten  
für die  
Kanäle  
**A bis D**

Kontroll-  
Leuchte

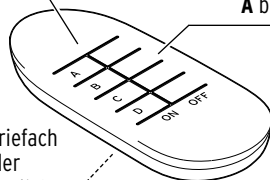

Batteriefach  
(auf der  
Unterseite)

weiterer Lieferumfang (ohne Abbildung):  
1x Batterie

# Inbetriebnahme

## Auspacken



**GEFAHR für Kinder** - Lebensgefahr durch Erstickten/Verschlucken

- Halten Sie das Verpackungsmaterial von Kindern fern. Entsorgen Sie es sofort. Bewahren Sie auch Kleinteile (z.B. die Batterie) außerhalb der Reichweite von - Kindern auf.

- ▷ Nehmen Sie den Artikel aus der Verpackung und entfernen Sie sämtliches Verpackungsmaterial.

## Batterie in die Fernbedienung einsetzen



**WARNUNG** vor Verletzungen

- Lithium-Batterien können explodieren, wenn sie falsch eingesetzt werden. Achten Sie deshalb beim Einsetzen unbedingt auf die richtige Polarität (+/-). Verwenden Sie nur denselben oder einen gleichwertigen Batterietyp (siehe „Technische Daten“).

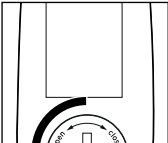

Schützen Sie die Kontaktflächen der neuen Batterie vor Fett und Schmutz, indem Sie sie z.B. nur mit einem Tuch anfassen.

1.  Drehen Sie den Batteriefachdeckel mit einem schmalen, flachen Gegenstand gegen den Uhrzeigersinn in Richtung **open** bis zum Anschlag.

2. Heben Sie den Batteriefachdeckel nach oben ab.

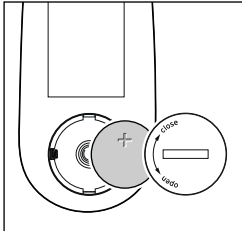
3.  Legen Sie die Batterie in das Batteriefach ein. Der Pluspol (+) muss nach oben zeigen.

4. Setzen Sie den Batteriefachdeckel wieder auf und drehen Sie ihn im Uhrzeigersinn in Richtung **close** bis zum Anschlag.

## Funksteckdose (Innenbereich) mit Fernbedienung verbinden

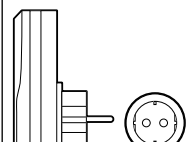
1.  Stecken Sie eine der beiden Funksteckdosen für den Innenbereich in eine fest installierte Wandsteckdose mit Schutzkontakten.

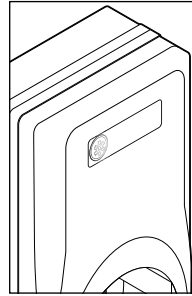

Die Kontroll-Leuchte der Funksteckdose blinkt rot. Die Funksteckdose befindet sich nun für ca. 30 Sekunden im „Pairing“-Modus. In dieser Zeit kann ihr eine der drei Ein-/Aus-Schalttasten (**A** bis **C**) auf der Fernbedienung zugewiesen werden.

2.  Halten Sie die Fernbedienung wie abgebildet in Richtung Funksteckdose und drücken Sie 1x kurz z.B. die Taste **C** auf der Fernbedienung. Die Kontroll-Leuchte auf der Fernbedienung leuchtet kurz rot auf. In der Funksteckdose ist ein leises „Klick“ zu hören.

Die Taste **C** auf der Fernbedienung ist nun mit der Funksteckdose verbunden.

3. Stecken Sie den Stecker einer Leuchte oder eines anderen zulässigen Gerätes in die Funksteckdose.

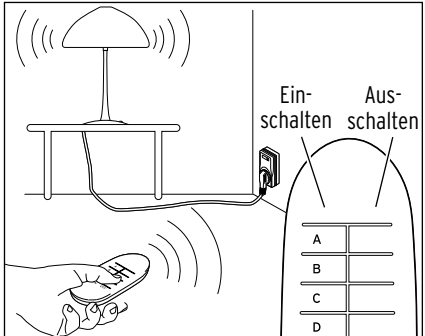
4.  Die Leuchte bzw. das Gerät kann nun mit der Fernbedienung ein- und ausgeschaltet werden.

## Funksteckdose (Außenbereich) mit Fernbedienung verbinden

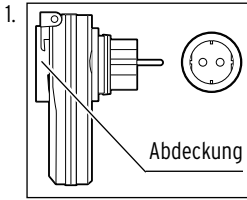

1. Stecken Sie die Funksteckdose für den Außenbereich nur **wie abgebildet** (Abdeckung lässt sich nach oben aufklappen) in eine fest installierte

Wandsteckdose mit Schutzkontakten. Die Funksteckdose befindet sich nun für ca. 30 Sekunden im „Pairing“-Modus. In dieser Zeit kann eine der drei Ein-/Aus-Schalttasten (**A bis C**) auf der Fernbedienung zugewiesen werden.

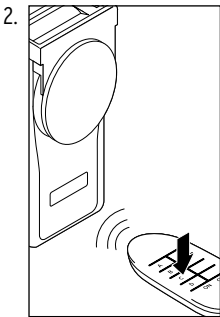

2. Halten Sie die Fernbedienung wie abgebildet in Richtung Funksteckdose und drücken Sie 1x kurz z.B. die Taste **A** auf der Fernbedienung. Die Kontroll-Leuchte auf der Fernbedienung leuchtet kurz rot auf. In der Funksteckdose ist ein leises „Klick“ zu hören.

Die Taste **A** auf der Fernbedienung ist nun mit der Funksteckdose verbunden.

3. Stecken Sie den Stecker einer Aussenleuchte oder eines anderen zulässigen Gerätes in die Funksteckdose.

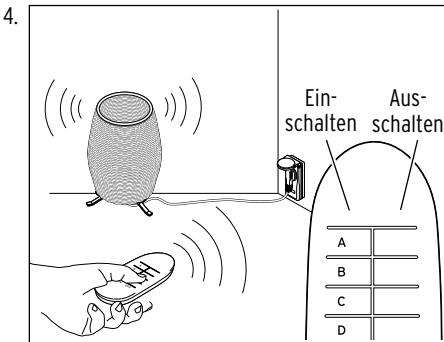

4. Die Leuchte bzw. das Gerät kann nun mit der Fernbedienung ein- und ausgeschaltet werden.

## Funksteckdosen gleichzeitig ein- oder ausschalten

Um alle Funksteckdosen gleichzeitig ein- und auszuschalten zu können, müssen Sie die Funksteckdosen mit der Ein-/Ausstattaste (**D**) auf der Fernbedienung verbinden. Eine bereits bestehende Verbindung der Funksteckdosen zu den Ein-/Ausstattasten (**A bis C**) geht dabei nicht verloren.

1. Ziehen Sie alle Funksteckdosen aus der Steckdose.
2. Stecken Sie nun die erste Funksteckdose in die Steckdose. Die Funksteckdose befindet sich nun für ca. 30 Sekunden im „Pairing“-Modus.
3. Halten Sie die Fernbedienung in Richtung Funksteckdose und drücken Sie auf der Fernbedienung die Taste **D (ON)**. In der Funksteckdose ist ein leises „Klick“ zu hören. Die Taste **D** auf der Fernbedienung ist nun mit der Funksteckdose verbunden.
4. Verbinden Sie weitere Funksteckdosen auf die gleiche Weise.

Alle Funksteckdosen die nun mit der Ein-/Ausstattaste (**D**) verbunden sind, können nun mit nun gleichzeitig ein- und ausgeschaltet werden:

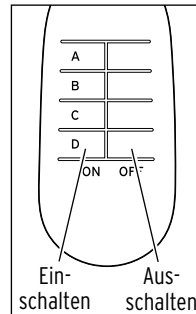

- ▷ Drücken Sie auf der Fernbedienung die Taste **D (ON)**, um alle Funksteckdosen einzuschalten.
- ▷ Drücken Sie auf der Fernbedienung die Taste **D (OFF)**, um alle Funksteckdosen auszuschalten.

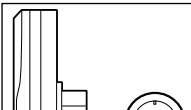

## Verbindung zwischen Funksteckdose und Fernbedienung trennen

-  Stecken Sie die Funksteckdose, die Sie von der Fernbedienung trennen wollen, in die Steckdose.

Die Funksteckdose befindet sich nun für ca. 30 Sekunden im „Pairing“-Modus.

-  Drücken Sie die **Ausschalttaste (OFF)** auf der Fernbedienung, die der Funksteckdose zugewiesen ist z.B. Taste **C (OFF)**. Die Kontroll-Leuchte in der Funksteckdose blinkt ca. 5 Sekunden schnell rot. Die Verbindung ist nun getrennt.

Sie können die Funksteckdose nun einer anderen Taste auf der Fernbedienung zuweisen.

## Technische Daten

Artikelnummer:	376 780
Modellnummer, innen:	376 780 (A)
Modellnummer, außen:	376 780 (B)

### Funksteckdosen

Netzspannung:	230 V ~ 50 Hz
---------------	---------------

Stromverbrauch im ausgeschalteten Zustand: < 1 Watt

Frequenz:	433,9 MHz
-----------	-----------

Leistung:	2300 Watt
-----------	-----------

Schutzart Funksteckdose

(Innenbereich):	IP20
-----------------	------

(Außenbereich):	IP44
-----------------	------

Nicht austauschbare

Thermosicherung:	86C 250V 1A
------------------	-------------

Für Schutzklasse I-Gerät, Verschmutzung: 2,  
Nenn-Impuls Spannung: 2500V, Betriebsart: St;  
1E4, PTII75, Ebene: 3, Zweipolig Einzellast

## Fernbedienung

Batterie:	1x CR2032 / 3V
(nach UN 38.3 getestet)	Nennenergie: 0,7 Wh
Reichweite:	30 Meter (ohne Hindernisse)
	25 Meter (durch Holz)
	15 Meter (durch Steinwände)

Umgebungstemperatur

Funksteckdose

(Innenbereich):	0 bis +35 °C
-----------------	--------------

(Außenbereich):	-20 bis +35 °C
-----------------	----------------

Made exclusively for:

Tchibo GmbH, Überseering 18,  
22297 Hamburg, Germany  
[www.tchibo.de](http://www.tchibo.de)

Im Zuge von Produktverbesserungen behalten wir uns technische und optische Veränderungen am Artikel vor



## Konformitätserklärung

Hiermit erklärt die Tchibo GmbH, dass dieses Produkt zum Zeitpunkt des Inverkehrbringens die grundlegenden Anforderungen und die übrigen einschlägigen Bestimmungen der Richtlinie 2014/53/EU erfüllt. Die vollständige Konformitätserklärung finden Sie unter Eingabe der Artikelnummer (**376 780**) auf [www.tchibo.de/anleitungen](http://www.tchibo.de/anleitungen)

Das Produkt ist verkehrsfähig für folgende Länder: Deutschland, Österreich, Türkei.

## Störung / Abhilfe

Die Funksteckdosen reagieren nicht auf die Fernbedienung.

- Ist die Batterie in der Fernbedienung zu schwach?
- Befinden sich Gegenstände zwischen Fernbedienung und Funksteckdose?
- Ist der Abstand zwischen Fernbedienung und Funksteckdosen zu groß?
- Ist das angeschlossene Gerät eventuell defekt?

## Entsorgen

Der Artikel, seine Verpackung und die mitgelieferte Batterie wurden aus wertvollen Materialien hergestellt, die wiederverwertet werden können. Dies verringert den Abfall und schont die Umwelt.

Entsorgen Sie die **Verpackung** sortenrein. Nutzen Sie dafür die örtlichen Möglichkeiten zum Sammeln von Papier, Pappe und Leichtverpackungen.



**Geräte**, die mit diesem Symbol gekennzeichnet sind, dürfen nicht mit dem Hausmüll entsorgt werden!

Sie sind gesetzlich dazu verpflichtet, Altgeräte getrennt vom Hausmüll zu entsorgen. Informationen zu Sammelstellen, die Altgeräte kostenlos entgegennehmen, erhalten Sie bei Ihrer Gemeinde- oder Stadtverwaltung.

Wir sind Mitglied des Rücknahmesystems take-e-back. Weitere Informationen dazu finden Sie unter [www.tchibo.de/entsorgung](http://www.tchibo.de/entsorgung).



**Batterien und Akkus** gehören nicht in den Hausmüll!

Sie sind gesetzlich dazu verpflichtet, leere Batterien und Akkus bei einer Sammelstelle Ihrer Gemeinde- oder Stadtverwaltung oder beim batterievertreibenden Fachhandel abzugeben.





[www.tchibo.de/anleitungen](http://www.tchibo.de/anleitungen)

---

**Artikelnummer:**

**376 780**

---