

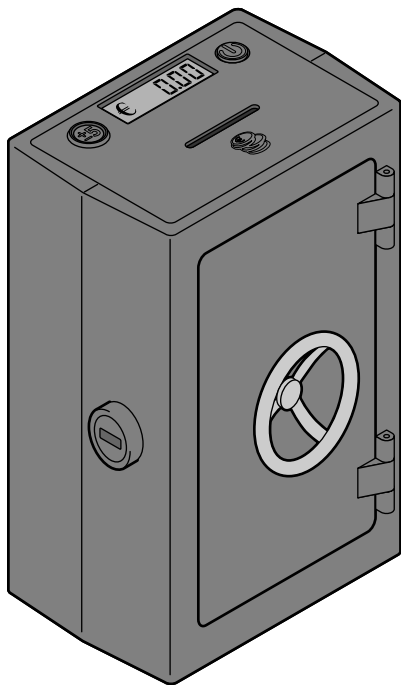

Elektronische Spardose



de Bedienungsanleitung

Tchibo GmbH D-22290 Hamburg · 90860HB4X4VII · 2017-01

Liebe Kundin, lieber Kunde!

Ihre digitale Spardose informiert Sie stets über die Höhe Ihres Sparguthabens.

Für Geldstücke von 1 Cent bis 2 Euro sowie für Scheine - die Display-Anzeige zählt bis 999,99 €.

Mit den beiliegenden Stickern lässt sich der Tresor individuell gestalten.

Ihr Tchibo Team



www.tchibo.de/anleitungen

Sicherheitshinweise

Lesen Sie aufmerksam die Sicherheitshinweise und benutzen Sie den Artikel nur wie in dieser Anleitung beschrieben, damit es nicht versehentlich zu Verletzungen oder Schäden kommt.

Bewahren Sie diese Anleitung zum späteren Nachlesen auf. Bei Weitergabe des Artikels ist auch diese Anleitung mitzugeben.

Verwendungszweck

Der Artikel ist zur Aufbewahrung von Geldmünzen und -scheinen vorgesehen.

Der Artikel ist für den Privatgebrauch konzipiert und für gewerbliche Zwecke ungeeignet.

GEFAHR für Kinder

- Der Artikel ist kein Spielzeug! Halten Sie Kinder vom Artikel und insbesondere vom Schlüssel fern. Es besteht u.a. Erstickungsgefahr durch das Verschlucken von Kleinteilen!
- Halten Sie Kinder von Verpackungsmaterial fern. Es besteht u.a. Erstickungsgefahr!
- Batterien können bei Verschlucken lebensgefährlich sein. Wurde eine Batterie verschluckt, kann dies innerhalb von 2 Stunden zu schweren inneren Verätzungen und zum Tode führen. Bewahren Sie deshalb sowohl neue als auch verbrauchte Batterien und den Artikel für Kleinkinder unerreichbar auf. Wenn Sie vermuten, eine Batterie könnte verschluckt oder anderweitig in den Körper gelangt sein, nehmen Sie sofort medizinische Hilfe in Anspruch.

WARNUNG vor Verletzungen

- Batterien dürfen nicht geladen, auseinandergenommen, in Feuer geworfen oder kurzgeschlossen werden.

- Sollte eine Batterie ausgelaufen sein, vermeiden Sie Kontakt mit Haut, Augen und Schleimhäuten. Spülen Sie ggf. die betroffenen Stellen mit Wasser und suchen Sie umgehend einen Arzt auf.

VORSICHT - Sachschäden

- Schützen Sie Batterien vor übermäßiger Wärme. Nehmen Sie die Batterien aus dem Artikel heraus, wenn diese erschöpft sind oder Sie den Artikel länger nicht benutzen. So vermeiden Sie Schäden, die durch Auslaufen entstehen können.
- Ersetzen Sie immer alle Batterien. Benutzen Sie keine verschiedenen Batterie-Typen, -Marken oder Batterien mit unterschiedlicher Kapazität.
- Reinigen Sie die Batterie- und Gerätekontakte bei Bedarf vor dem Einlegen. Überhitzungsgefahr!
- Achten Sie beim Einsetzen der Batterien auf die korrekte Polarität (+/-).
- Schützen Sie den Artikel vor Stößen, Stürzen, Staub, Feuchtigkeit, direkter Sonneneinstrahlung und extremen Temperaturen.
- Versuchen Sie nicht selbst, den Artikel zu reparieren. Nehmen Sie keine Veränderungen am Artikel vor.
- Es kann nicht völlig ausgeschlossen werden, dass manche Lacke, Kunststoffe oder Möbelpflegemittel das Material der rutschhemmenden Füße angreifen und aufweichen. Um unliebsame Spuren auf den Möbeln zu vermeiden, legen Sie deshalb ggf. eine rutschfeste Unterlage unter den Artikel.

Batterien einlegen

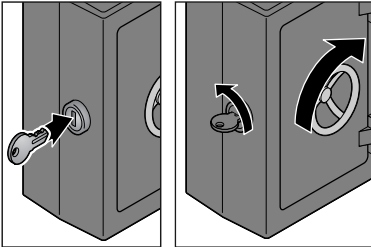

1. Um die Tresortür zu öffnen, stecken Sie den Schlüssel horizontal in das Schloss.
2. Drehen Sie den Schlüssel dann gegen den Uhrzeigersinn.

3. Drehen Sie das Rädchen im Uhrzeigersinn bis zum Anschlag. Der Tresor ist nun geöffnet.

Das Batteriefach befindet sich oben im Tresor.

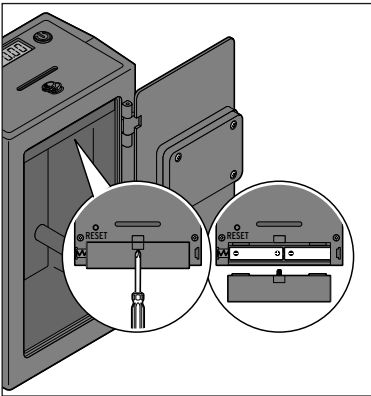

4. Lösen Sie die Schraube soweit, bis Sie den Batteriefachdeckel nach vorne vom Fach abziehen können.
5. Legen Sie die Batterien wie abgebildet ein. Achten Sie dabei auf die korrekte Polarität (+/-).
6. Setzen Sie den Batteriefachdeckel wieder ein und drehen Sie die Schraube fest.

4. Drücken Sie ggf. die **RESET**-Taste, um das Display auf € 0.00 zu setzen (siehe Kapitel „Gebrauch“).



Das Display schaltet sich nach ca. 30 Sekunden automatisch aus.

Tresor verschließen

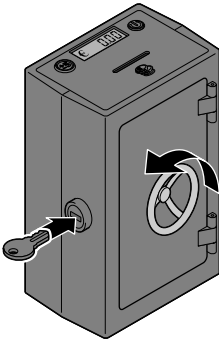

1. Schließen Sie die Tresortür und drehen Sie das Rädchen bis zum Anschlag gegen den Uhrzeigersinn. Der Schlüssel muss dabei in horizontaler Position im Schloss stecken.

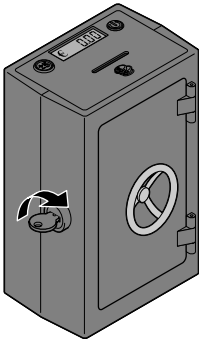

2. Drehen Sie den Schlüssel dann im Uhrzeigersinn, so dass er vertikal im Schloss steckt.

Nun können Sie den Schlüssel abziehen; der Tresor ist fest verschlossen.



Der Tresor lässt sich nur mit dem Rädchen öffnen, wenn sich der Schlüssel in horizontaler Position befindet.

Wenn Sie den Schlüssel einmal verlegt haben sollten, können Sie das Tresorschloss auch mit einem flachen Gegenstand wie z.B. einer kleinen Münze in vertikale Position bringen.

Gebrauch

Münzen einwerfen

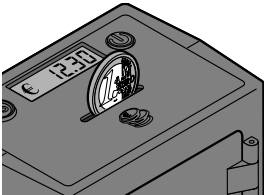

- ▷ Stecken Sie eine Euro-Münze in den Schlitz oben auf dem Tresor. Stecken Sie die Münze wie abgebildet am **rechten** Rand ein. Sie drückt dabei eine Feder beiseite und ermittelt so die Münzart.

Im Display blinkt kurzzeitig der Wert der Münze, dann wird der Gesamtbetrag der eingeworfenen Münzen angezeigt.

- ▷ Wenn Sie mehrere Münzen einwerfen wollen, gehen Sie nicht zu hastig vor, damit die Spardose richtig zählen kann.

Scheine erfassen

Anders als die Münzen werden die Scheine nicht automatisch vom Zählwerk erfasst, sondern Sie müssen das Zählwerk manuell verstellen.

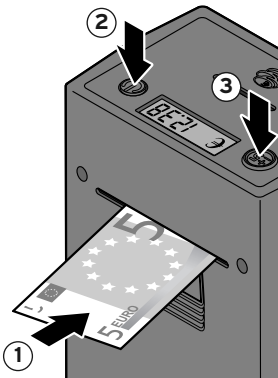

1. Schieben Sie den Euro-Schein in den Schlitz auf der Rückseite des Tresors. Falten Sie den Schein dazu ggf. zusammen.
2. Drücken Sie auf die Taste **⏻**, um das Display einzuschalten.
3. Drücken Sie so oft auf die Taste **±5**, bis der Wert des eingeführten Geldscheins im Display erreicht ist. Mit jedem Tastendruck erhöht sich der Wert um 5 Euro. Der eingegebene Wert blinkt ca. 3 Sekunden, danach wird im Display der neue Gesamtbetrag angezeigt.

Ersparten Betrag abfragen

- ▷ Um zwischendurch den Stand Ihres Sparguthabens abzufragen, drücken Sie auf die Taste **⏻** oben auf dem Tresor. Der Betrag wird für ca. 30 Sekunden angezeigt.
- ▷ Wenn der maximal anzeigbare Betrag von **€ 999.99** erreicht ist, blinkt das Display, sobald es eingeschaltet wird.

i **Der Stand Ihres Sparguthabens bleibt auch beim Batteriewechsel (max. 15 Sekunden) erhalten.**

Geld entnehmen

Wenn Sie das angesparte Geld **komplett** entnehmen, setzen Sie den gezählten Betrag der Spardose auf Null zurück.

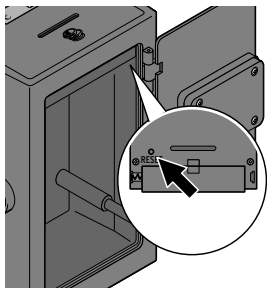

- ▷ Drücken Sie die **RESET**-Taste, die sich im Tresorinneren direkt neben dem Münzen-Einwurfslitz befindet. Das Display zeigt wieder **€ 0.00** an

Wenn Sie nur einen Teil des angesparten Betrags entnehmen (z.B. einen 10-Euro-Schein), verstellen Sie das Zählwerk manuell.

1. Drücken Sie auf die Taste **⏻**, um das Display einzuschalten.
2. Halten Sie die Taste **±5** ca. 3 Sekunden gedrückt, bis im Display kurz **€ -5** und dann der um 5 Euro reduzierte Gesamtbetrag erscheint.
3. Wiederholen Sie dies so oft, bis der gesamte entnommene Betrag abgezogen ist.

Entsorgen

Der Artikel, seine Verpackung und die mitgelieferten Batterien wurden aus wertvollen Materialien hergestellt, die wiederverwertet werden können. Dies verringert den Abfall und schont die Umwelt.

Entsorgen Sie die **Verpackung** sortenrein. Nutzen Sie dafür die örtlichen Möglichkeiten zum Sammeln von Papier, Pappe und Leichtverpackungen.



Geräte, die mit diesem Symbol gekennzeichnet sind, dürfen nicht mit dem Hausmüll entsorgt werden!

Sie sind gesetzlich dazu verpflichtet, Altgeräte getrennt vom Hausmüll zu entsorgen. Informationen zu Sammelstellen, die Altgeräte kostenlos entgegennehmen, erhalten Sie bei Ihrer Gemeinde- oder Stadtverwaltung.



Batterien und Akkus gehören nicht in den Hausmüll!

Sie sind gesetzlich dazu verpflichtet, leere Batterien und Akkus bei einer Sammelstelle Ihrer Gemeinde- oder Stadtverwaltung oder beim batterievertreibenden Fachhandel abzugeben.

Technische Daten

Modell:	343 202
Batterien:	2x LR03 (AAA)/1,5 V
zählbare Münzen:	Euro / Euro-Cent (€)
Umgebungstemperatur:	+10 bis +40 °C
Made exclusively for:	Tchibo GmbH, Überseering 18, 22297 Hamburg, Germany www.tchibo.de

Im Zuge von Produktverbesserungen behalten wir uns technische und optische Veränderungen am Artikel vor.



Störung / Abhilfe

Das Zählwerk zählt nicht richtig.

- Elektrostatische Störungen in der Umgebung? Wechseln Sie ggf. den Standort der Tresor-Spardose.
- Batterien zu schwach? Tauschen Sie die Batterien ggf. gegen neue aus.

Artikelnummer: 343 202
